

SOFAR 1100TL ... 3300TL-G3

Betriebsanleitung

Version 01 | Dez 2021

Deutsch



SOFAR 1100TL, 1600TL, 2200TL, 2700TL, 3000TL, 3300TL

Inhaltsverzeichnis

1	Angaben zur Betriebsanleitung	5
1.1	Copyright-Erklärung	5
1.2	Gliederung dieser Betriebsanleitung	5
1.3	Umfang	6
1.4	Zielgruppe	6
1.5	Verwendete Symbole	6
2	Grundlegende Sicherheitshinweise	8
2.1	Sicherheitshinweise	8
2.2	Symbole und Zeichen	14
3	Produktmerkmale	17
3.1	Produktabmessungen	17
3.2	Beschriftungen auf dem Gerät	19
3.3	Funktionsmerkmale	19
3.4	Wirkungsgrad-Kurve	22
4	Installation	23
4.1	Installationshinweise	23
4.2	Installationsvorgang	24
4.3	Prüfung vor der Installation	24
4.4	Anschlüsse	26
4.5	Werkzeuge	27
4.6	Installationsort	29

4.7	Auspacken des Wechselrichters	31
4.8	Installation des Wechselrichters	32
5	Elektrische Anschlüsse	34
5.1	Sicherheitshinweise	34
5.2	Elektrischer Anschluss	36
5.3	Anschluss von PE-Kabeln	36
5.4	Anschließen der DC-Leistungskabel	38
5.5	Anschließen der AC-Leistungskabel	42
5.6	Anlagen-Überwachung	49
5.7	Installation des WiFi-, GPRS oder Ethernet-Sticks	50
5.8	RS485, CT, Logik-Schnittstellen	55
6	Inbetriebnahme des Wechselrichters	62
6.1	Sicherheitsprüfung vor Inbetriebnahme	62
6.2	Wechselrichter starten	62
7	Bedienung des Gerätes	64
7.1	Bedien- und Anzeigefeld	64
7.2	Standard-Anzeige	64
7.3	Statusanzeige	65
7.4	Menüstruktur	66
7.5	Firmware-Update	72
8	Fehlersuche und -behebung	74
8.1	Fehlersuche	74

8.2	Wartung	85
9	Technische Daten	86

1 Angaben zur Betriebsanleitung

Dieses Handbuch enthält wichtige Sicherheitshinweise, die bei der Installation und Wartung des Geräts beachtet werden müssen.

Lesen Sie diese Anleitung vor dem Gebrauch sorgfältig durch und bewahren Sie sie zum späteren Nachschlagen auf!

Dieses Handbuch muss als integraler Bestandteil des Geräts betrachtet werden. Das Handbuch muss beim Gerät verbleiben, auch wenn es an einen anderen Benutzer oder Ort übergeben wird.

1.1 Copyright-Erklärung

Das Urheberrecht dieses Handbuchs liegt bei . Unternehmen oder Einzelpersonen dürfen es weder teilweise noch vollständig kopieren (einschließlich Software, etc.), und es darf in keiner Form oder mit entsprechenden Mitteln vervielfältigt oder verbreitet werden.

behält sich das Recht der endgültigen Auslegung vor. Dieses Handbuch kann aufgrund von Rückmeldungen von Anwendern oder Kunden geändert werden. Bitte überprüfen Sie unsere Website unter <http://www.sofarsolar.com> auf die neueste Version.

Die aktuelle Version wurde am 01.07.2022 aktualisiert.

1.2 Gliederung dieser Betriebsanleitung

Dieses Handbuch enthält wichtige Sicherheitshinweise und Installationsanweisungen, die bei der Installation und Wartung des Geräts beachtet werden müssen.

1.3 Umfang

Dieses Produkthandbuch beschreibt die Installation, den elektrischen Anschluss, die Inbetriebnahme, die Wartung und die Fehlerbehebung von SOFAR 1100...3300TL-G3 Wechselrichtern.

1.4 Zielgruppe

Diese Anleitung richtet sich an elektrotechnisches Fachpersonal, das für die Installation und Inbetriebnahme des Wechselrichters in der PV-Anlage verantwortlich ist, sowie an PV-Anlagenbetreiber.

1.5 Verwendete Symbole

Dieses Handbuch enthält Informationen zum sicheren Betrieb und verwendet Symbole, um die Sicherheit von Personen und Sachen zu gewährleisten und den Wechselrichter effizient zu betreiben. Bitte lesen Sie die folgende Erklärung der Symbole sorgfältig durch, um Personen- und Sachschäden zu vermeiden.

⚠ GEFAHR

Führt bei Missachtung unmittelbar zum Tod oder zu schweren Personenschäden.

- Befolgen Sie die Warnungen, um Todesfälle oder schwere Verletzungen zu vermeiden!

⚠ WARNUNG

Kann bei Missachtung zum Tod oder zu schweren Personenschäden führen.

- Befolgen Sie die Warnungen, um schwere Verletzungen zu vermeiden!

⚠ VORSICHT

Kann bei Missachtung zu leichten Personenschäden führen.

- Befolgen Sie die Warnungen, um Verletzungen zu vermeiden!

ACHTUNG

Kann bei Missachtung zu Sachschäden führen!

- Befolgen Sie die Warnungen, um eine Beschädigung oder Zerstörung des Produkts zu vermeiden.

HINWEIS

- Hinweis gibt Tipps, die für den optimalen Betrieb des Produkts wertvoll sind.

2 Grundlegende Sicherheitshinweise

HINWEIS

- Wenn Sie beim Lesen der folgenden Informationen Fragen oder Probleme haben, wenden Sie sich bitte an

In diesem Kapitel werden die Sicherheitshinweise für die Installation und den Betrieb des Geräts vorgestellt.

2.1 Sicherheitshinweise

Lesen und verstehen Sie die Anweisungen dieses Handbuchs und machen Sie sich mit den relevanten Sicherheitssymbolen in diesem Kapitel vertraut, bevor Sie mit der Installation und Fehlerbehebung des Geräts beginnen.

Gemäß den nationalen und staatlichen Anforderungen müssen Sie vor dem Anschluss an das Stromnetz die Genehmigung des örtlichen Stromnetzbetreibers einholen, der Betrieb darf nur von einer qualifizierten Elektrofachkraft durchgeführt werden.

Wenden Sie sich an das nächstgelegene autorisierte Servicezentrum, wenn eine Wartung oder Reparatur erforderlich ist. Wenden Sie sich an Ihren Händler, um die Informationen des nächstgelegenen autorisierten Servicezentrums zu erhalten. Reparieren Sie das Gerät NICHT selbst, da dies zu Verletzungen oder Sachschäden führen kann.

Vor der Installation und Wartung des Geräts sollten Sie den DC-Schalter öffnen, um die DC-Spannung des PV-Generators zu

unterbrechen. Sie können auch den DC-Schalter im Generatoranschlusskasten öffnen, um die DC-Spannung abzuschalten. Andernfalls kann es zu schweren Verletzungen kommen.

2.1.1 Qualifizierte Personen

Das Personal, das mit der Bedienung und Wartung des Gerätes beauftragt ist, muss für die beschriebenen Aufgaben qualifiziert, sachkundig und erfahren sein und in der Lage sein, die in der Anleitung beschriebenen Anweisungen richtig zu verstehen. Aus Sicherheitsgründen darf dieser Wechselrichter nur von einer qualifizierten Elektrofachkraft installiert werden, die

- Schulungen zur Arbeitssicherheit, und zur Installation und Inbetriebnahme elektrischer Anlagen erhalten hat
- die die lokalen Gesetze, Normen, und Vorschriften des Netzbetreibers kennt.

übernimmt keine Verantwortung für die Zerstörung von Eigentum und die Verletzung von Personen aufgrund einer falschen Verwendung.

2.1.2 Anforderungen an die Installation

Bitte installieren Sie den Wechselrichter gemäß dem folgenden Abschnitt. Befestigen Sie den Wechselrichter an einem geeigneten Objekt mit ausreichender Tragfähigkeit (z. B. Wände, PV-Gestelle usw.) und achten Sie darauf, dass der Wechselrichter senkrecht steht. Wählen Sie einen geeigneten Platz für die Installation von elektrischen Geräten. Stellen Sie sicher, dass es genügend Platz für einen Notausgang gibt, der für die Wartung geeignet ist. Sorgen Sie

für eine ausreichende Belüftung, um eine ausreichende Luftzirkulation zur Kühlung des Wechselrichters sicherzustellen.

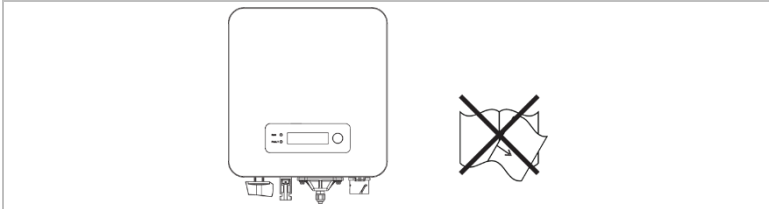

2.1.3 Anforderungen an den Transport

Die werksseitige Verpackung ist so konzipiert, dass sie Transportschäden verhindert, d. h. heftige Stöße, Feuchtigkeit und Vibrationen. Wenn das Gerät jedoch sichtbar beschädigt ist, darf es nicht installiert werden. Benachrichtigen Sie in diesem Fall bitte sofort das zuständige Transportunternehmen.

2.1.4 Etiketten auf dem Gerät

Die Etiketten dürfen NICHT mit Gegenständen und Fremdkörpern (Lappen, Kisten, Geräte usw.) verdeckt werden; sie müssen regelmäßig gereinigt und jederzeit sichtbar gehalten

2.1.5 Elektrischer Anschluss

Beachten Sie beim Umgang mit dem Solar-Wechselrichter alle geltenden elektrischen Vorschriften zur Unfallverhütung.

⚠ GEFAHR**Gefährliche DC-Spannung**

- Verwenden Sie vor dem elektrischen Anschluss unbedingt lichtundurchlässiges Material zum Abdecken der PV-Module oder trennen Sie den PV-Generator vom Wechselrichter. Bei Sonneneinstrahlung generiert der PV-Generator eine gefährliche Spannung!

⚠ GEFAHR**Gefahr von Stromschlag!**

- Alle Installationen und elektrischen Anschlüsse dürfen nur von geschulten Elektrofachpersonen durchgeführt werden!

ACHTUNG**Zulassung für Netzeinspeisung**

- Holen Sie eine Genehmigung des örtlichen Netzbetreibers ein, bevor Sie den Wechselrichter an das öffentliche Stromnetz anschließen.

HINWEIS**Verfall der Garantie**

- Öffnen Sie nicht den Wechselrichter, und entfernen Sie keine Labels. Andernfalls übernimmt keine Garantie.

2.1.6 Betrieb**⚠ GEFAHR**

Stromschlag

- Das Berühren des elektrischen Netzes oder der Anschlussklemmen des Geräts kann zu einem Stromschlag oder Brand führen!
- Berühren Sie nicht die Klemme oder den Leiter, die mit dem elektrischen Netz verbunden sind.
- Beachten Sie alle Hinweise und Sicherheitsdokumente, die sich auf den Netzanschluss beziehen.

VORSICHT

Verbrennung durch heißes Gehäuse

- Einige interne Komponenten werden während des Betriebs des Wechselrichters sehr heiß.
- Bitte tragen Sie Schutzhandschuhe!
- Halten Sie Kinder vom Gerät fern!

2.1.7 **Wartung und Reparatur**

GEFAHR

Gefährliche Spannung!

- Schalten Sie vor Reparaturarbeiten zuerst den AC-Leitungsschutzschalter zwischen Wechselrichter und Stromnetz und dann den DC-Schalter aus.
- Warten Sie nach dem Ausschalten des AC-Leistungsschalters und des DC-Schalters mindestens 5 Minuten, bevor Sie Wartungs- oder Reparaturarbeiten durchführen.

ACHTUNG

vor unautorisierten Reparaturen!

- Der Wechselrichter sollte nach der Fehlerbehebung wieder funktionieren. Wenn Sie eine Reparatur benötigen, wenden Sie sich bitte an eine autorisierte Servicestelle vor Ort.
- Die internen Komponenten des Wechselrichters dürfen nicht ohne Genehmigung geöffnet werden. Shenzhen SOFARSOLAR Co., Ltd. übernimmt keine Verantwortung für die daraus entstehenden Verluste oder Defekte.

2.2 Symbole und Zeichen

VORSICHT

Vorsicht vor Verbrennungen durch das heiße Gehäuse!

- Während der Wechselrichter in Betrieb ist, berühren Sie nur das Display und die Tasten, da das Gehäuse heiß werden kann.

ACHTUNG

Erdung durchführen!

- Der PV-Generator sollte entsprechend den Anforderungen des örtlichen Stromnetzbetreibers geerdet werden!
- Wir empfehlen, dass alle PV-Modulrahmen und Wechselrichter der PV-Anlage zum Schutz der Personensicherheit zuverlässig geerdet sind.

WARNUNG

Schäden durch Überspannung

- Stellen Sie sicher, dass die Eingangsspannung nicht die maximal zulässige Spannung überschreitet. Eine Überspannung kann zu dauerhaften Schäden am Wechselrichter oder anderen Verlusten führen, die nicht von der Garantie abgedeckt werden!

2.2.1 Symbole am Wechselrichter

Auf dem Wechselrichter befinden sich einige Symbole, die sich auf die Sicherheit beziehen. Bitte lesen und verstehen Sie den Inhalt der Symbole, und beginnen Sie dann mit der Installation.

Symbol	Beschreibung
	Es liegt eine Restspannung im Wechselrichter vor! Vor dem Öffnen des Wechselrichters sollten Sie fünf Minuten warten, um sicherzustellen, dass der Kondensator vollständig entladen ist
	Vorsicht, Gefahr eines elektrischen Schlags
	Vorsicht, heiße Oberfläche
	Das Produkt ist konform mit den EU-Richtlinien
	Erdungspunkt
	Bitte lesen Sie dieses Handbuch, bevor Sie den Wechselrichter SOFAR 1100...3300TL-G3 installieren
	Schutzgrad des Gerätes gemäß EN 60529
	Positiver und negativer Pol der DC-Eingangsspannung

Symbol	Beschreibung
 A square icon with a black border containing two black upward-pointing arrows.	Der Wechselrichter muss stets so transportiert und gelagert werden, dass die Pfeile nach oben zeigen
 A triangular icon with a black border containing a black checkmark inside a circle.	RCM (Regulatory Compliance Mark) Das Produkt entspricht den Anforderungen der geltenden australischen Normen.

3 Produktmerkmale

Dieses Kapitel erläutert die Produktmerkmale, die Abmessungen und die Wirkungsgrade.

3.1 Produktabmessungen

Der SOFAR 1100TL ... 3300TL-G3 ist ein netzgekoppelter PV-Wechselrichter mit einem MPPT, der den von PV-Anlagen erzeugten Gleichstrom in einphasigen Sinus-Wechselstrom umwandelt und in das öffentliche Stromnetz einspeist. Der AC-Leistungsschalter und der DC-Schalter werden als Trennvorrichtung verwendet und müssen leicht zugänglich sein.

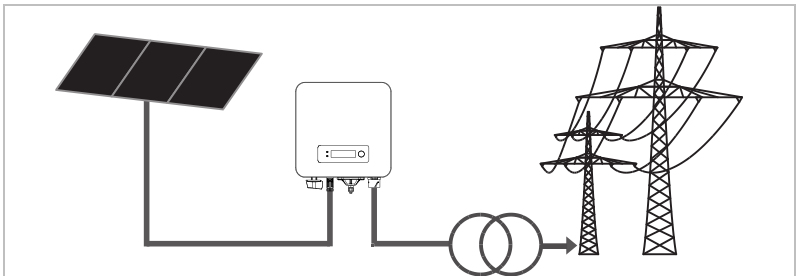

SOFAR 1100TL ... 3300TL-G3 Wechselrichter können nur mit Photovoltaikmodulen verwendet werden, die keine Erdung eines der Pole erfordern. Der Betriebsstrom darf im Normalbetrieb die in den technischen Daten angegebenen Grenzwerte nicht überschreiten. An den Eingang des Wechselrichters dürfen nur Photovoltaikmodule angeschlossen werden (keine Batterien oder andere Stromversorgungsquellen anschließen).

Die Auswahl der optionalen Teile des Wechselrichters sollte von einem qualifizierten Techniker vorgenommen werden, der die Installationsbedingungen genau kennt.

SOFAR 1100TL-G3 / 1600TL-G3 / 2200TL-G3:

$L \times W \times H = 303\text{mm} \times 260.5\text{mm} \times 118\text{mm}$

SOFAR 2700TL-G3 / 3000TL-G3 / 3300TL-G3:

$L \times W \times H = 321\text{mm} \times 260.5\text{mm} \times 131.5\text{mm}$

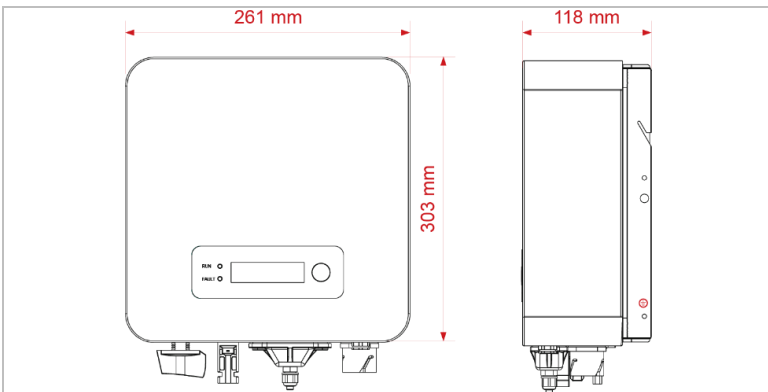

Abmessungen SOFAR 1100TL-G3 ... 2200TL-G3

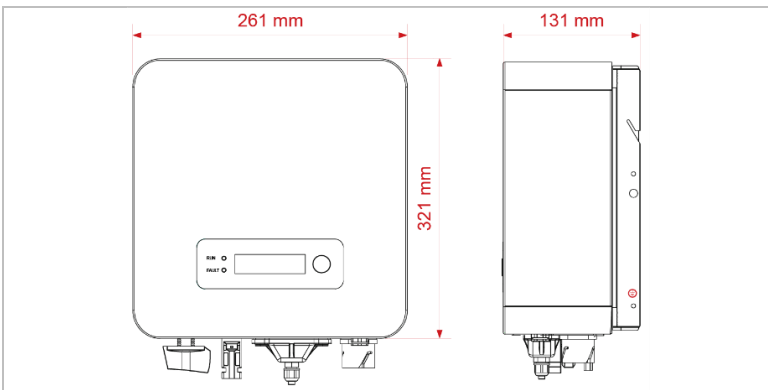

Abmessungen SOFAR 2700TL-G3 ... 3300TL-G3

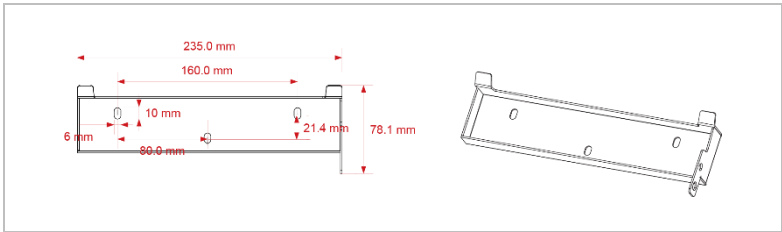

Abmessungen der Halterung für SOFAR 1.1K ... 3.3KTL-G3

3.2 Beschriftungen auf dem Gerät

Die Beschriftungen dürfen nicht verdeckt oder entfernt werden!

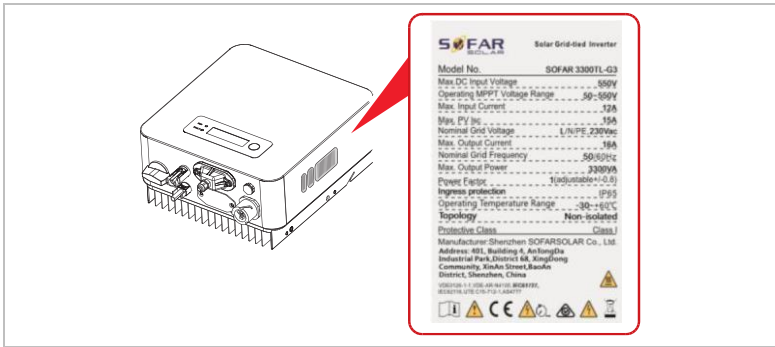

3.3 Funktionsmerkmale

Die vom PV-Generator erzeugte DC-Leistung wird durch die Eingangsplatine gefiltert, bevor sie in die Leistungsplatine gelangt. Die Eingangsplatine bietet auch Funktionen wie die Erkennung der Isolationsimpedanz und die Messung von DC-Strom und -spannung. Der DC-Strom wird von der Leistungsplatine in AC-Strom umgewandelt. Der AC-Strom wird über die Ausgangsplatine gefiltert und in das Stromnetz eingespeist. Die Ausgangsplatine bietet auch Funktionen wie Netzspannungs- und -strommessung,

Erdschlussüberwachung und Netztrennrelais. Die Steuerplatine liefert die Hilfsenergie, steuert den Betriebszustand des Wechselrichters und zeigt den Betriebsstatus auf der Anzeigeplatine an. Das Display zeigt einen Fehlercode an, wenn sich der Wechselrichter in einem abnormalen Betriebszustand befindet. Gleichzeitig kann die Steuerplatine das Relais auslösen, um die internen Komponenten zu schützen.

3.3.1 Funktionen

A Digitaleingänge (DRMs)

Der Wechselrichter kann über eine externe Steuerung ein-/ausgeschaltet werden.

B Einspeisung von Blindleistung in das Netz

Der Wechselrichter ist in der Lage, Blindleistung zu erzeugen und kann diese in das Netz einspeisen. Die Einstellung des Leistungsfaktors (Cos Phi) kann über die serielle RS485-Schnittstelle gesteuert werden.

C Begrenzung der ins Netz eingespeisten Wirkleistung

Der Wechselrichter kann die ins Netz eingespeiste Wirkleistung auf einen gewünschten Wert begrenzen (in Prozent der Nennleistung).

D Leistungsreduzierung bei Überfrequenz im Netz

Wenn die Netzfrequenz höher als der Grenzwert ist, reduziert der Wechselrichter die Ausgangsleistung, was für die Netzstabilität notwendig ist.

E Datenübertragung

Der Wechselrichter oder eine Gruppe von Wechselrichtern kann über den RS485-Kommunikationsbus oder über WiFi/GPRS fernüberwacht werden.

F Software-Update

Das Gerät unterstützt lokale Updates per USB-Stick und Fernupdates über WiFi/GPRS.

3.3.2 Elektrisches Blockschaltbild

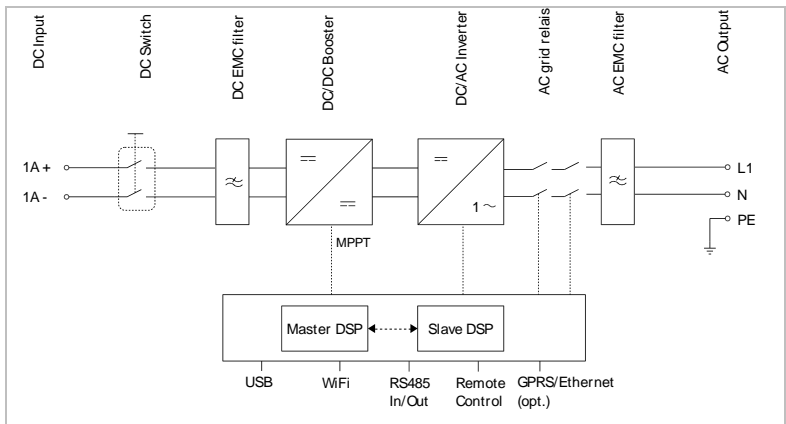

3.4 Wirkungsgrad-Kurve

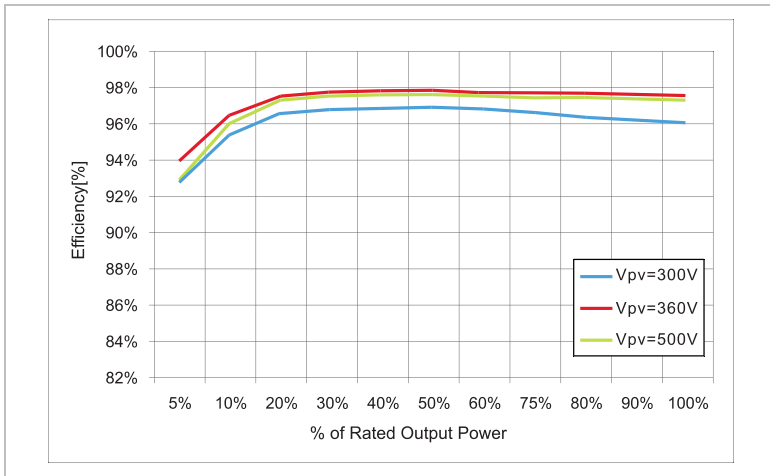

4 Installation

4.1 Installationshinweise

GEFAHR

Brandgefahr

- Installieren Sie den Wechselrichter NICHT auf brennbarem Material.
- Installieren Sie den Wechselrichter NICHT in einem Bereich, in dem entflammbares oder explosives Material gelagert wird.

VORSICHT

Verbrennungsgefahr

- Installieren Sie den Wechselrichter NICHT an Orten, an denen Sie ihn versehentlich berühren könnten. Das Gehäuse und der Kühlkörper können während des Betriebs des Wechselrichters sehr heiß werden.

ACHTUNG

Gewicht des Gerätes

- Berücksichtigen Sie das Gewicht des Wechselrichters beim Transportieren und Bewegen.
- Wählen Sie eine geeignete Montageposition und -fläche.
- Beauftragen Sie mindestens zwei Personen mit der Installation des Wechselrichters.
- Stellen Sie den Wechselrichter nicht über Kopf ab.

4.2 Installationsvorgang

Die mechanische Installation erfolgt in diesen Schritten:

1. Wechselrichter vor der Installation prüfen
2. Installation vorbereiten
3. Installationsort bestimmen
4. Wechselrichter transportieren
5. Rückwand montieren
6. Wechselrichter installieren

















4.3 Prüfung vor der Installation



4.3.1 Prüfen der äußeren Verpackungsmaterialien

Verpackungsmaterialien und Komponenten können beim Transport beschädigt werden. Prüfen Sie daher die äußeren Verpackungsmaterialien, bevor Sie den Wechselrichter installieren. Prüfen Sie das äußere Verpackungsmaterial auf Beschädigungen, wie z. B. Löcher und Risse. Wenn Sie eine Beschädigung feststellen, packen Sie den Wechselrichter nicht aus und wenden Sie sich so schnell wie möglich an das Transportunternehmen bzw. den Händler. Es wird empfohlen, das Verpackungsmaterial innerhalb von 24 Stunden vor der Installation des Wechselrichters zu entfernen.

4.3.2 Prüfen des Lieferumfangs

Prüfen Sie nach dem Auspacken des Wechselrichters, ob die Liefergegenstände intakt und vollständig sind. Wenn eine Beschädigung festgestellt wird oder eine Komponente fehlt, wenden Sie sich an den Händler.

Nr.	Bild	Beschreibung	Menge
01		Wechselrichter SOFAR 1100TL ... 3300TL-G3	1 Stück
02		Wandhalterung	1 Stück
03		PV+ Eingangsklemme	1 Stück
04		PV- Eingangsklemme	1 Stück
05		Crimp-Kontakt Buchse	1 Stück
06		Crimp-Kontakt Stift	1 Stück
07		M5-Sechskantschrauben	2 Stück
08		Dübel	3 Stück
09		Unterlegscheibe M5	5 Stück
10		Federunterlegscheibe	5 Stück
11		Selbstschneidende Schraube	3 Stück
12		Handbuch	1 Stück
13		Garantiekarte	1 Stück
14		Ausgangskontrolle Bericht	1 Stück
15		Garantie-Anmeldeformular	1 Stück
16		AC-Ausgangsklemme	1 Stück
17		RS485-Klemmenblock (2-polig)	1 Stück

18		WiFi Stick Logger	1 Stück
19		M4X14 Kreuzschlitzschraube dreifach (nur 1 Stück für DC-Schaltersperre)	

4.4 Anschlüsse

⚠ VORSICHT

Transportschäden

- Bitte überprüfen Sie die Produktverpackung und die Anschlüsse vor der Installation sorgfältig.

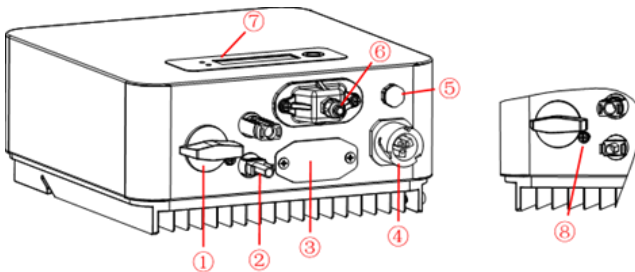







① DC-Schalter	② PV-Eingangsklemme
③ WiFi/GPRS/Ethernet	④ Netzanschluss-Port
⑤ Entlüftungsventil	⑥ USB/DRMs/RS485/CT
⑦ LCD	⑧ DC-Schalter Sperre (für australische Modelle)*

*Hinweis: Führen Sie die Schraube in das Loch am DC-Schalter ein, um den Schalter zu sperren. Entfernen Sie die Schraube, bevor Sie den Schalter betätigen.

4.5 Werkzeuge

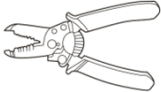
Bereiten Sie die für die Installation und den elektrischen Anschluss erforderlichen Werkzeuge vor.

Nr.	Werkzeug	Modell	Funktion
01		Bohrhammer Empfohlener Bohrerdurchmesser: 6mm	Wird zum Bohren von Löchern an der Wand verwendet.
02		Schraubendreher	Verdrahtung
03		Kreuzschraubendreher	Schrauben der AC-Klemme entfernen und installieren
04		Demontage-Werkzeug	PV-Klemme entfernen
05		Abisolierzange	Draht abisolieren
06		4mm-Inbussschlüssel	Drehen Sie die Schraube, um die Rückwand mit dem Wechselrichter zu verbinden.

Nr.	Werkzeug	Modell	Funktion
07		Crimpwerkzeug	Wird zum Crimpen von Stromkabeln verwendet
08		Multimeter	Dient zur Überprüfung der Erdung
09		Marker	Zum Markieren
10		Maßband	Dient zum Messen von Abständen
11		Wasserwaage	Zum Ausrichten der Wandhalterung
12		ESD-Handschuhe	für den Installateur
13		Schutzbrille	für den Installateur
14		Anti-Staub-Atemschutzmaske	für den Installateur

4.6 Installationsort

Wählen Sie eine geeignete Position für die Installation des Wechselrichters aus. Beachten Sie dabei die folgenden Anforderungen:

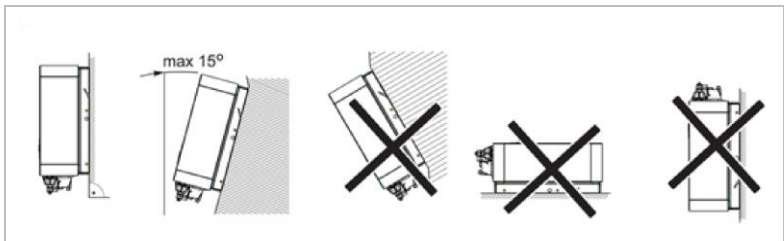
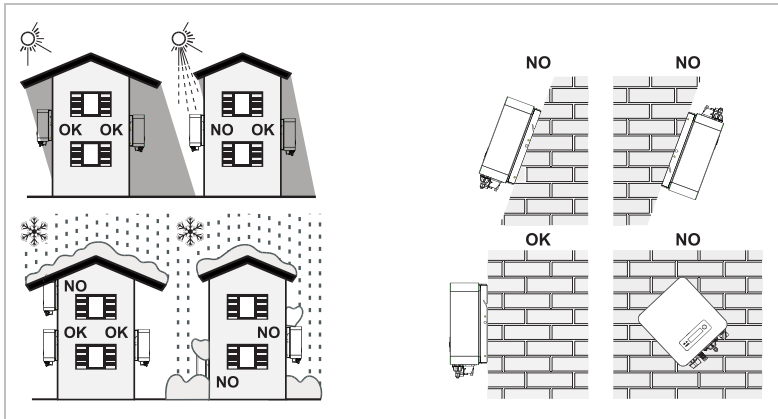

Mindestabstände für einzelnen SOFAR 1100TL ... 3300TL-G3

Wechselrichter:

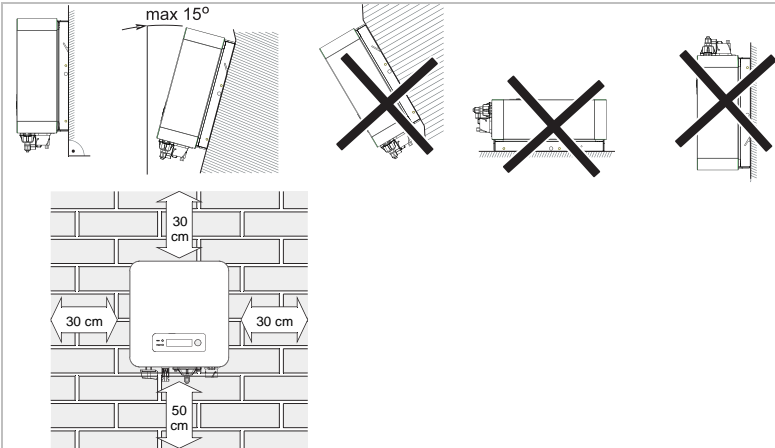

Mindestabstände bei mehreren SOFAR 1100TL ... 3300TL-G3

Wechselrichtern:

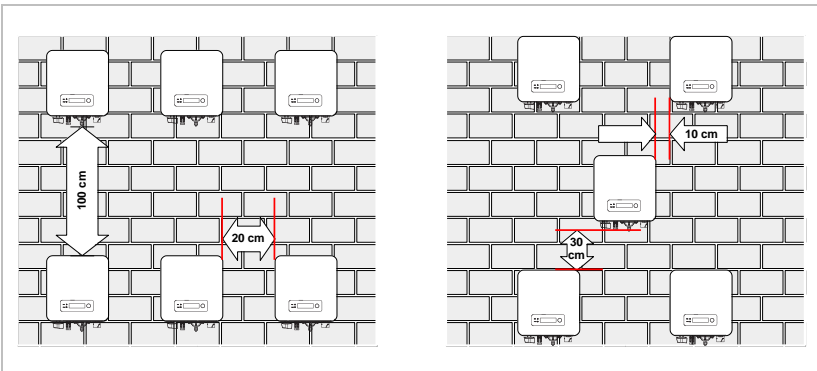

4.7 Auspacken des Wechselrichters

1. Öffnen Sie die Verpackung und fassen Sie mit beiden Händen seitlich unter den Wechselrichter.

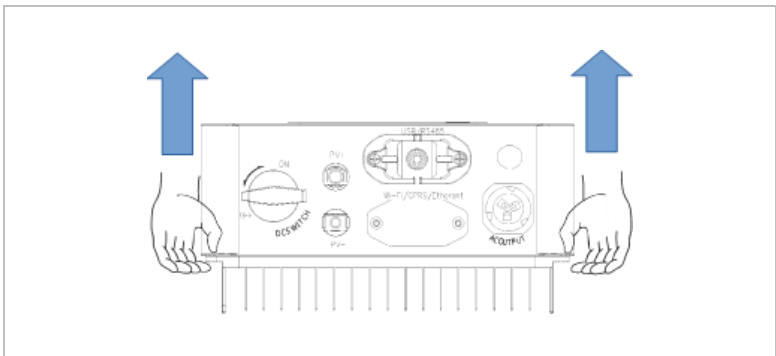
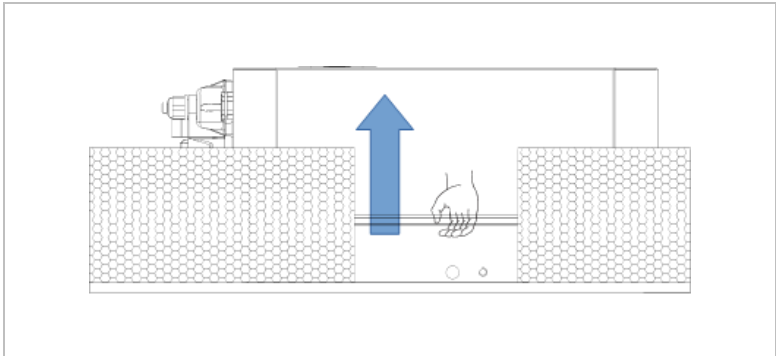

2. Heben Sie den Wechselrichter aus der Verpackung und bringen Sie ihn in die Installationsposition.

ACHTUNG**Mechanische Schäden**

- Um Geräteschäden und Verletzungen zu vermeiden, halten Sie beim Bewegen des Wechselrichters das Gleichgewicht, da dieser schwer ist.
- Stellen Sie den Wechselrichter nicht auf seine Anschlüsse, da diese nicht für das Gewicht des Wechselrichters ausgelegt sind. Stellen Sie den Wechselrichter waagrecht auf den Boden.
- Wenn Sie den Wechselrichter auf den Boden stellen, legen Sie Schaumstoff oder Papier unter den Wechselrichter, um sein Gehäuse zu schützen.

4.8 Installation des Wechselrichters

1. Halten Sie die Wandhalterung an den gewünschten Platz und markieren die drei Löcher. Legen Sie die Wandhalterung zur Seite und Bohren die Löcher.
2. Führen Sie den Dübel senkrecht und vollständig in das Loch ein.
3. Befestigen Sie die Rückwand mit den drei Schrauben an der Wand.

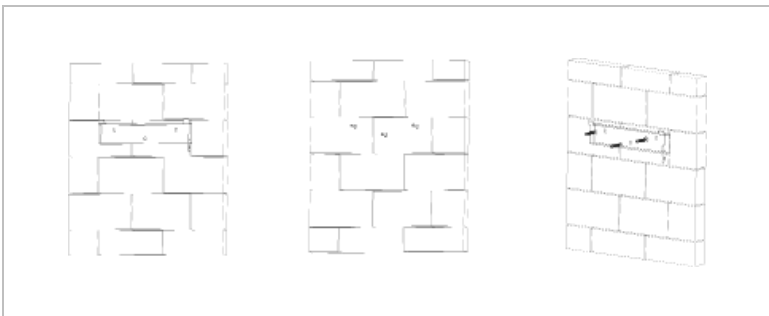

4. Hängen Sie den Wechselrichter in die Wandhalterung ein. Sichern Sie den Wechselrichter mit einer M5-Sechskantschraube an der Wandhalterung.
5. Sie können den Wechselrichter an der Wandhalterung mit einem Schloss sichern.

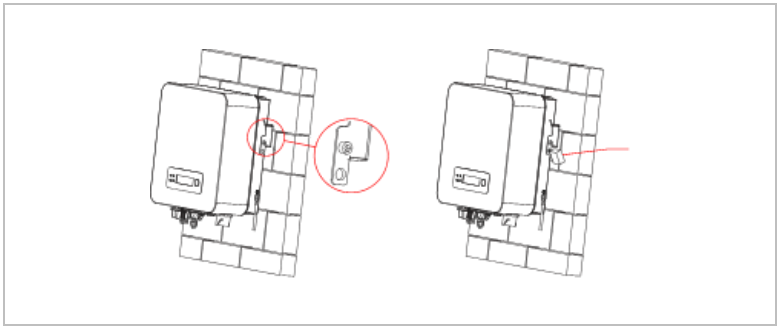

5 Elektrische Anschlüsse

5.1 Sicherheitshinweise

Dieses Thema beschreibt die elektrischen Anschlüsse des Wechselrichters SOFAR 1100TL ... 3300TL-G3. Lesen Sie diesen Teil sorgfältig durch, bevor Sie Kabel anschließen.

GEFAHR

Elektrische Spannung an den DC-Anschlüssen

- Vergewissern Sie sich vor der Durchführung des elektrischen Anschlusses, dass der DC-Schalter AUS ist. Da die gespeicherte elektrische Ladung in einem Kondensator verbleibt, nachdem der DC-Schalter ausgeschaltet wurde. Daher ist es notwendig, mindestens 5 Minuten zu warten, bis der Kondensator elektrisch entladen ist.

GEFAHR

Elektrische Spannung

- PV-Module erzeugen elektrische Energie, wenn sie dem Sonnenlicht ausgesetzt sind, und können eine Stromschlaggefahr darstellen. Decken Sie daher die PV-Module vor dem Anschluss des DC-Eingangstromkabels mit einem lichtundurchlässigen Tuch ab.

ACHTUNG

Qualifikation

- Die Installation und Wartung des Wechselrichters muss von einer Elektrofachkraft durchgeführt werden.

Die angeschlossenen PV-Module müssen der IEC 61730 Klasse A entsprechen.

Isc PV (absolutes Maximum)	15,0 A
	SOFAR 1100TL-G3 5,3 A
	SOFAR 1600TL-G3 7,7 A
Maximaler AC-Überstromschutz	SOFAR 2200TL-G3 10,6 A
	SOFAR 2700TL-G3 13,0 A
	SOFAR 3000TL-G3 14,5 A
	SOFAR 3300TL-G3 16,0 A

Die DVC (Decisive voltage classification) ist die Spannung eines Stromkreises, die bei bestimmungsgemäßigem Gebrauch im ungünstigsten Betriebsfall zwischen zwei beliebigen stromführenden Teilen ständig auftritt:

Schnittstelle	DVC
DC-Eingang	DVCC
AC-Ausgang	DVCC
USB-Schnittstelle	DVCA
RS485-Schnittstelle	DVCA
CT-Schnittstelle	DVCA
Logik-Schnittstelle	DVCA
WiFi/GPRS/Ethernet-Schnittstelle	DVCA

5.2 Elektrischer Anschluss

Der elektrische Anschluss wird in folgenden Schritten durchgeführt:

1. PE-Kabel anschließen
2. DC-Eingangskabel anschließen
3. AC-Ausgangsstromkabel anschließen
4. Kommunikationskabel anschließen (optional)

5.3 Anschluss von PE-Kabeln

Verbinden Sie den Wechselrichter mit der Potentialausgleichsschiene, indem Sie das Schutzerdungskabel (PE) zur Erdung verwenden.

ACHTUNG

Polerdung nicht erlaubt!

- Da der Wechselrichter transformatorlos ist, darf der Pluspol und der Minuspol des PV-Generators NICHT geerdet werden. Andernfalls kommt es zum Ausfall des Wechselrichters. In der PV-Anlage müssen alle nicht stromführenden Metallteile (z. B.: PV-Modulrahmen, PV-Gestell, Gehäuse des Generatoranschlusskastens, Gehäuse des Wechselrichters) geerdet sein.

Verfahren

1. Entfernen Sie die Isolierung des Kabels. Für die Erdung werden Kabel für den Ausseneinsatz mit $\geq 4\text{mm}^2$ empfohlen).

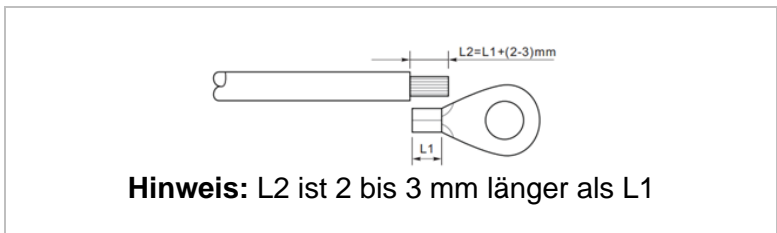

2. Crimpen Sie das Kabel an den Ringkabelschuh:

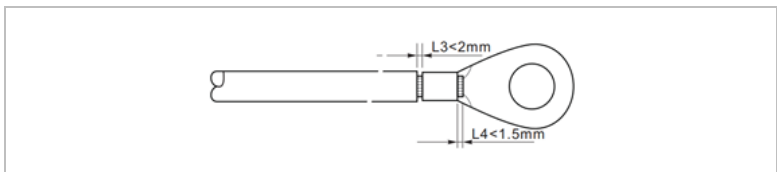

3. Installieren Sie den gecrimpten Ringkabelschuh und die Unterlegscheibe mit der M5-Schraube und ziehen Sie diese mit einem Drehmoment von 3 Nm mit einem Inbusschlüssel an:

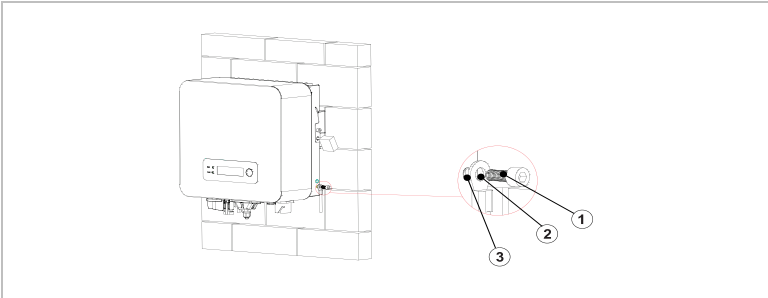

-
- | | |
|---------------|------------------|
| ① M5-Schraube | ② Ringkabelschuh |
| ③ Gewindeloch | |
-

5.4 Anschließen der DC-Leistungskabel

Beachten Sie die empfohlenen Kabelabmessungen:

Kabelquerschnitt (mm ²)		Aussendurchmesser
Bereich	Empfohlener Wert	Kabel (mm)
4.0 ... 6.0	4.0	4.5 ... 7.8

1. Entfernen Sie die Crimp-Kontakte von den positiven und negativen Anschlüssen.

2. Entfernen Sie die Isolation der Kabel:

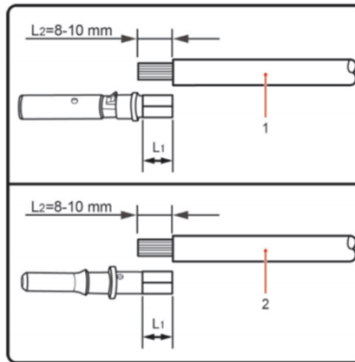

- ① Positives DC-Kabel ② Negatives DC-Kabel

Hinweis: L2 ist 2 bis 3 mm länger als L1

3. Führen Sie die positiven und negativen DC-Kabel in die entsprechenden Kabelverschraubungen ein.
4. Crimpen Sie die DC-Kabel. Das gecrimpte Kabel muss einer Zugkraft von 400 Nm standhalten können.

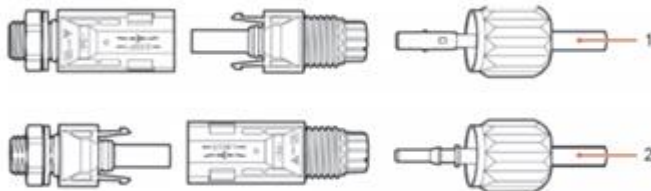

- ① Positives Stromkabel ② Negatives Stromkabel

⚠ VORSICHT**Gefahr vor Verpolung!**

- Vergewissern Sie sich vor dem Einstecken an die DC-Anschlüsse über die korrekte Polartität!
5. Stecken Sie die gecrimpten DC-Kabel in das entsprechenden Steckergehäuse, bis Sie ein "Klick"-Geräusch hören.
 6. Schrauben Sie die Kabelverschraubungen wieder an das Steckergehäuse.
 7. Stecken Sie den positiven und negativen Stecker in die entsprechenden DC-Eingangsklemmen des Wechselrichters, bis Sie ein Klick-Geräusch hören.

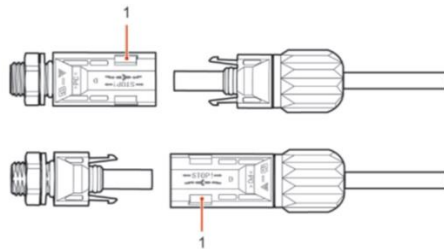
**① Verriegelung**

Hinweis: Stecken Sie die Schutzkappen in die unbenutzten DC-Anschlüsse.

Entfernen der Stecker

VORSICHT

Gefahr vor DC-Lichtbogen

- Vergewissern Sie sich vor dem Abziehen des Plus- und Minus-Steckers, dass der DC-Schalter auf OFF steht.

Um den Plus- und Minusanschluss vom Wechselrichter zu entfernen, führen Sie einen Demontageschlüssel in die Verriegelung ein und drücken Sie den Schlüssel mit angemessener Kraft, wie in der folgenden Abbildung gezeigt:

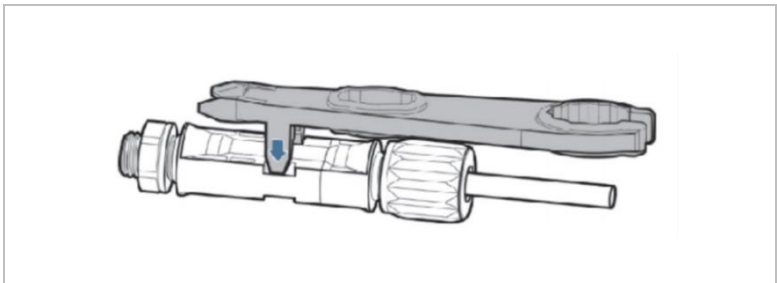

5.5 Anschließen der AC-Leistungskabel

Schließen Sie den Wechselrichter mit AC-Stromkabeln an den AC-Stromverteiler oder das Stromnetz an.

VORSICHT

AC-Anschluss

- Jeder Wechselrichter muss einen eigenen Leitungsschutzschalter verwenden.
- Schließen Sie keine Verbraucher zwischen Wechselrichter und Leitungsschutzschalter an!
- Die AC-Trennvorrichtung muss leicht erreichbar sein.

NOTE

- Der Wechselrichter SOFAR 1100...3300TL-G3 hat einen AFI (allstromsensitiven Fehlerstromschutz) eingebaut. Falls ein externer AFI benötigt wird, wird ein AFI Typ A mit einem Fehlerstrom von 100mA oder höher empfohlen.

Dimensionierung

Die AC-Ausgangskabel sind dreiadrige Kabel für den Außenbereich. Um die Installation zu erleichtern, verwenden Sie flexible Kabel. In der folgenden Tabelle sind die empfohlenen Spezifikationen für die Kabel aufgeführt.

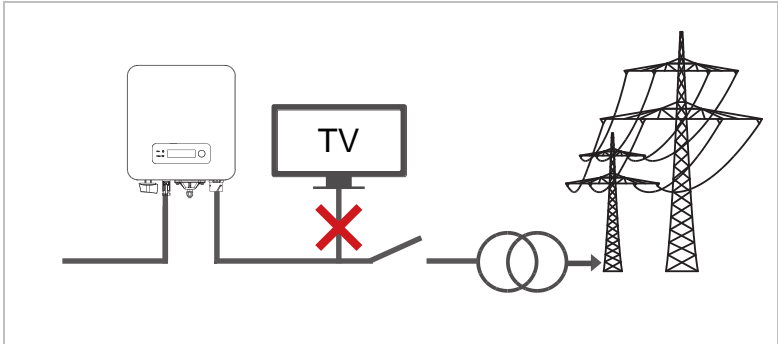

Modell	1100TL-G3	1600TL-G3	2200TL-G3	2700TL-G3	3000TL-G3	3300TL-G3
Kabel (Kupfer)	$\geq 4\text{mm}^2$	$\geq 4\text{mm}^2$	$\geq 4\text{mm}^2$	$\geq 6\text{mm}^2$	$\geq 6\text{mm}^2$	$\geq 6\text{mm}^2$
AC-Trenner	16A / 400V	16A / 400V	25A / 400V	25A / 400V	25A / 400V	25A / 400V

Mehradriger Kupferdraht

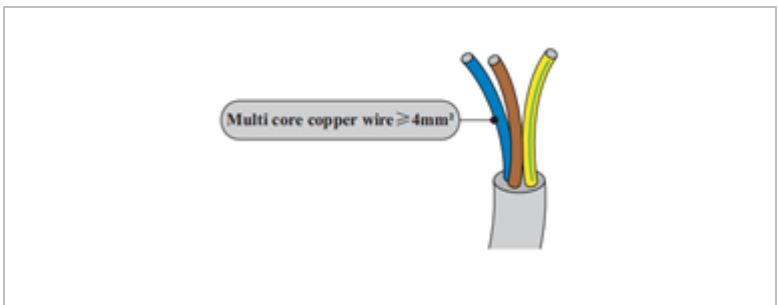

Das AC-Kabel sollte richtig dimensioniert sein, um sicherzustellen, dass der Leistungsverlust im AC-Kabel weniger als 1% der Nennleistung beträgt. Wenn der Widerstand des AC-Kabels zu hoch ist, führt dies zu einem Anstieg der AC-Spannung, was zu einer Trennung des Wechselrichters vom Stromnetz führen kann. Die Beziehung zwischen der Verlustleistung im AC-Kabel und der Kabellänge, der Kabelquerschnitt ist in der folgenden Abbildung dargestellt:

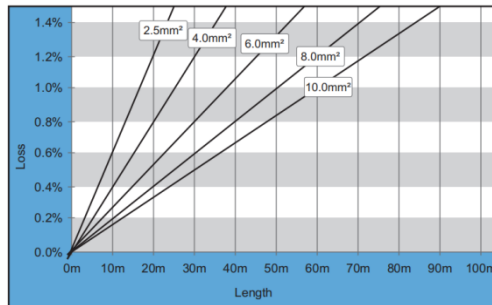

AC-Steckertyp

Der Wechselrichter ist mit zwei Arten von IP66-AC-Steckern ausgestattet (Typ I-Stecker oder Typ II-Stecker):

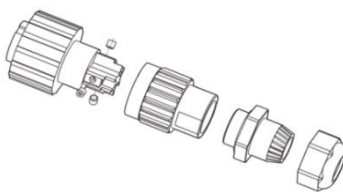

Typ I-Stecker

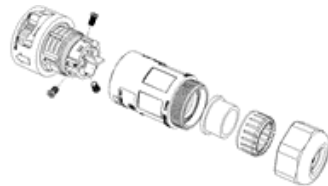

Typ II-Stecker

5.5.1 AC-Stecker Montageanleitung

⚠ VORSICHT

Elektrische Spannung

- Vergewissern Sie sich, dass das Netz ausgeschaltet ist, bevor Sie den AC-Stecker abziehen.

Wählen Sie geeignete Kabel aus. Entfernen Sie die Isolierschicht des AC-Ausgangskabels mit einer Abisolierzange gemäß der folgenden Abbildung:

Typ I A: 30 ... 50mm B: 6 ... 8mm

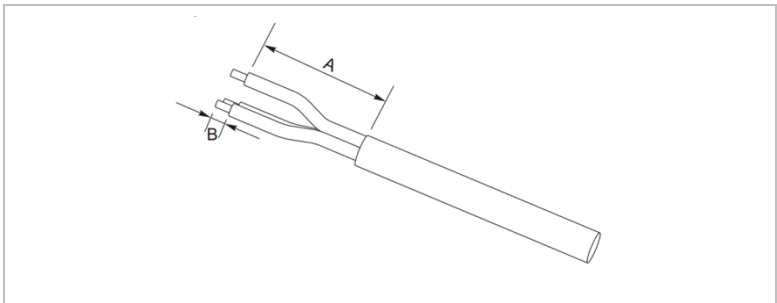

Steckertyp	A	B
Typ I	30 ... 50mm	6 ... 8 mm
Typ II	15 ... 25mm	6 ... 8 mm

1. Demontieren Sie den AC-Stecker gemäß der folgenden Abbildung: führen Sie das AC-Ausgangskabel durch die Kabelverschraubung;

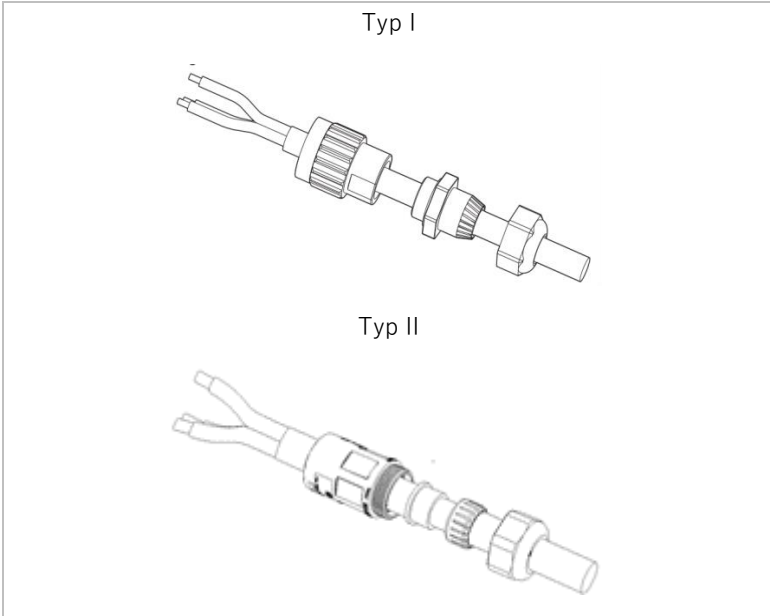

2. Schließen Sie das AC-Ausgangskabel gemäß den folgenden Anforderungen an und ziehen die Klemme mit dem Inbusschlüssel (Typ I) bzw. Kreuzschlitz (Typ II) fest.

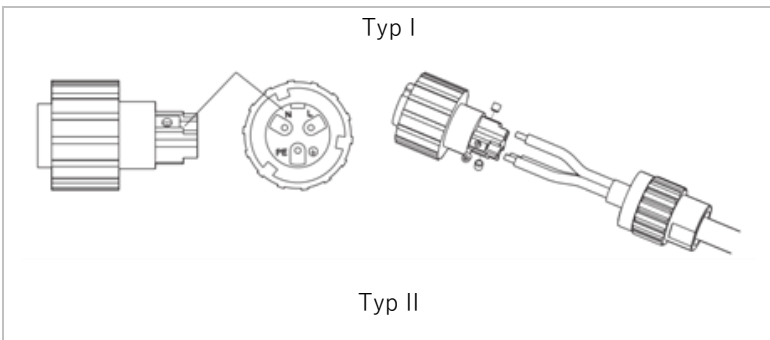

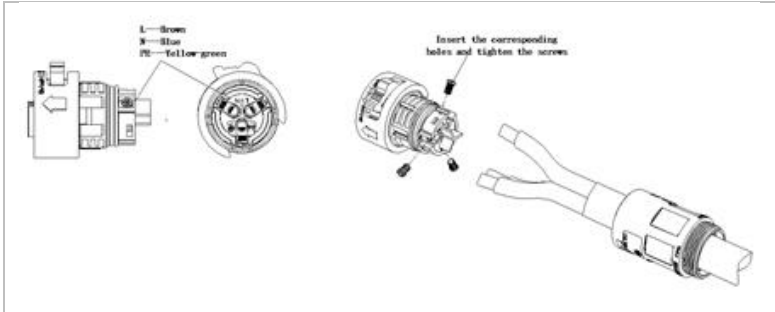

Anschluss	Kabel
PE	Erdungskabel (gelb-grün)
L	Phase (braun)
N	Neutralleiter (blau)

3. Stecken Sie das Steckergehäuse zusammen und schrauben Sie die Kabelverschraubung fest.

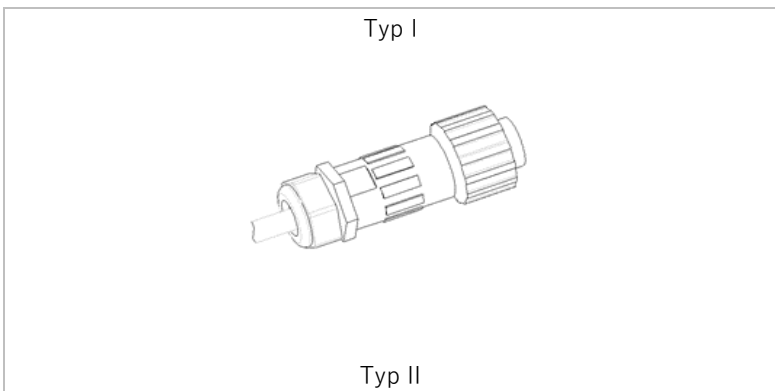

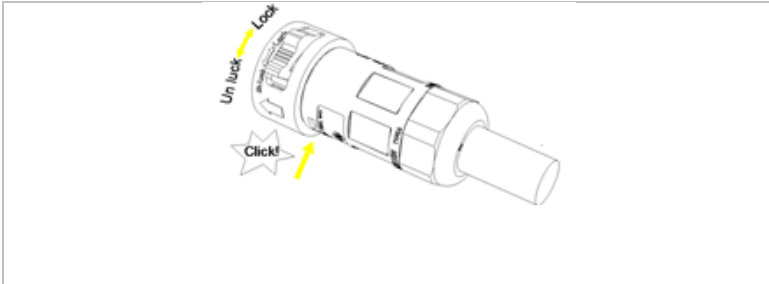

4. Schließen Sie den AC-Stecker an den AC-Anschluss des Wechselrichters an, indem Sie diesen bis zur Verriegelung im Uhrzeigersinn drehen:

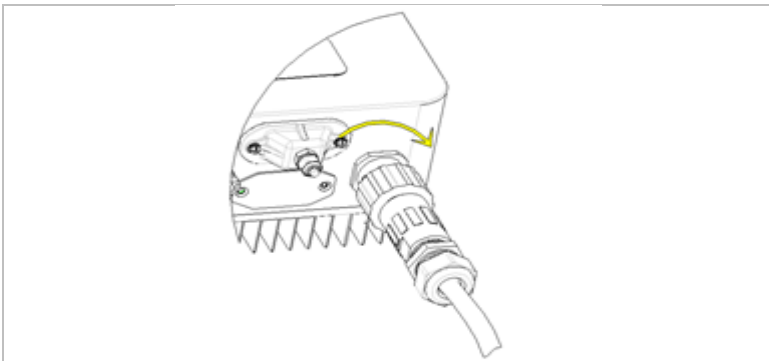

5. Entfernen Sie den AC-Stecker, indem Sie ihn gegen den Uhrzeigersinn drehen (Typ I), bzw. den Entriegelungsschalter zur „Unlock“ Position drehen (Typ II).

VORSICHT

Elektrische Spannung

- Vergewissern Sie sich, dass das Netz ausgeschaltet ist, bevor Sie den AC-Stecker abziehen.

5.6 Anlagen-Überwachung

Die SOFAR 1100TL ... 3300TL-G3 Wechselrichter bieten unterschiedliche Kommunikationsmethoden für die Anlagen-Überwachung an:

RS485 oder WiFi Stick (Standard), GPRS oder Ethernet Stick (optional).

5.6.1 RS485-Netz

Sie können die mit RS485 vernetzten Geräte über einen RS485-USB-Adapter mit Ihrem PC oder einem Datenlogger verbinden.

HINWEIS

- Die RS485 Leitung darf in Summe nicht mehr als 1000m lang sein
- Vergeben Sie über das LCD-Display jedem Wechselrichter eine eigene Modbus-Adresse (1 bis 31)

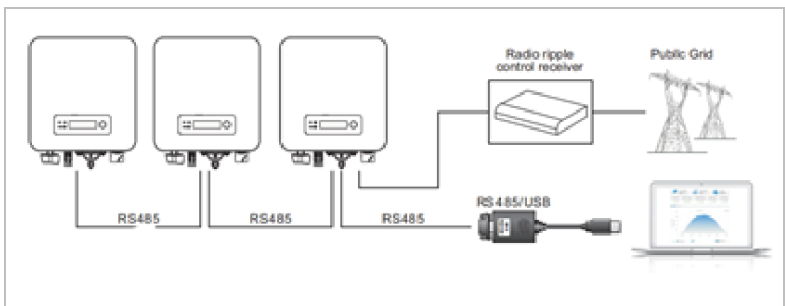

5.6.2 WiFi-, GPRS-, Ethernet-Stick

Wenn Sie einen der Stick Logger installiert haben, können die Wechselrichter direkt Ihre Betriebs-, Energie und Alarmdaten im Monitoring-Portal SolarMAN hochladen.

HINWEIS

- Um den Stick-Logger zu verwenden, muss der Wechselrichter die Modbus-Adresse 1 haben

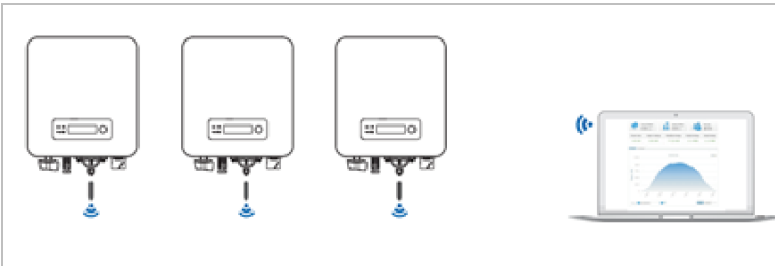

5.7 Installation des WiFi-, GPRS oder Ethernet-Sticks

1. Entfernen Sie die wasserdichte WiFi/GPRS-Abdeckung mit einem Schraubendreher.
2. Installieren Sie den WiFi/GPRS/Ethernet-Stick.
3. Befestigen Sie das WiFi/GPRS-Modul mit Schrauben.

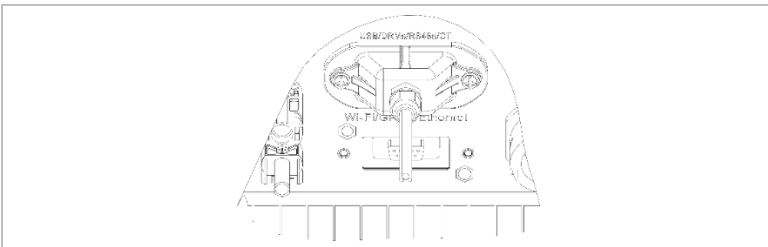

5.7.1 Konfiguration des WiFi Sticks über den Webbrowser

Vorbereitung: Der WiFi-Stick ist gemäß vorherigem Abschnitt installiert und der SOFAR-Wechselrichter muss in Betrieb sein.

Führen Sie die folgenden Schritte aus, um den WiFi-Stick zu konfigurieren:

1. Verbinden Sie Ihren PC oder Smartphone mit dem WiFi-Netzwerk des WiFi-Sticks. Der Name dieses WiFi-Netzwerks ist „AP“, gefolgt von der Seriennummer des WiFi-Sticks (siehe Typenschild). Wenn Sie nach einem Passwort gefragt werden, lesen Sie es auf dem Etikett des WiFi-Sticks ab (PWD).
2. Öffnen Sie einen Internet-Browser und geben Sie die Adresse **10.10.100.254** ein.

Empfohlene Browser: Internet Explorer 8+, Google Chrome 15+, Firefox 10+

3. Geben Sie den Benutzernamen und das Passwort ein, die beide standardmäßig auf „**admin**“ eingestellt sind. Die Seite „Status“ wird geöffnet.
4. Klicken Sie auf den „Wizard“ um dem WiFi-Stick für den Internet-Zugriff zu konfigurieren.

Ergebnis Der WiFi-Stick beginnt, Daten an SolarMAN zu senden.

Auf der Webseite home.solarmanpv.com melden Sie Ihre Anlage an. Hierzu geben Sie die auf dem Stick Logger befindliche Seriennummer an.

Installateure nutzen das Portal unter pro.solarmanpv.com

5.7.2 Einrichten des WiFi Stick mit der App

Um die App herunterzuladen, suchen Sie "SOLARMAN" im Apple oder Google Play Store, oder nutzen die folgenden QR-Codes:

- **SOLARMAN Smart** (für Endkunden):



- **SOLARMAN Business** (für Installateure):



Konfigurationsschritte

1. Nach dem Start der App Registrieren Sie sich als neuer Benutzer, oder geben die vorhandenen Zugangsdaten für SolarMAN ein.
2. Legen Sie eine neue Anlage an und hinterlegen die Anlagendaten.
3. Scannen Sie den Barcode des Stick Loggers, um einen Wechselrichter der Anlage zuzuordnen.
4. Gehen Sie zur neu angelegten Anlage, um den Stick Logger zu konfigurieren (Device / Logger)

5. Drücken Sie den Taster am WiFi-Stick für 1 Sekunde, um den WPS Mode des Sticks zu aktivieren, damit sich das Smartphone mit dem WiFi-Stick verbinden kann.
6. Wählen Sie nun Ihr lokales WiFi-Netzwerk für den Internetzugang und geben Ihr WiFi Passwort an.
7. Der WiFi-Stick wird mit den Zugangsdaten konfiguriert.

WiFi-Stick Status

Die LED's am WiFi Stick geben Auskunft über den Status:

LED	Status	Beschreibung
NET:	Kommunikation mit dem Router	An: Verbindung zum Server erfolgreich
		Blinkend (1 Sek.): Verbindung zum Router erfolgreich
		Blinkend (0,1 Sek.): WPS Mode aktiv
		Aus: Keine Verbindung zu Router
COM	Kommunikation mit Wechselrichter	Blinkend (1 Sek.): Kommunikation mit Wechselrichter
		An: Logger mit Wechselrichter verbunden
		Aus: Keine Verbindung zum Wechselrichter
READY	Logger Status	Blinkend (1 Sek.): Normaler Status
		Blinkend (0,1 Sek.): Reset läuft
		Aus: Fehlerzustand

Reset-Taster

Tastendruck	Beschreibung
1 Sek.	WPS Modus
5 Sek.	Neustart
10 Sek.	Zurücksetzen (Reset)

5.7.3 Einrichten des GPRS Sticks

Der GPRS Stick muss mit einer SIM-Karte ausgestattet werden:

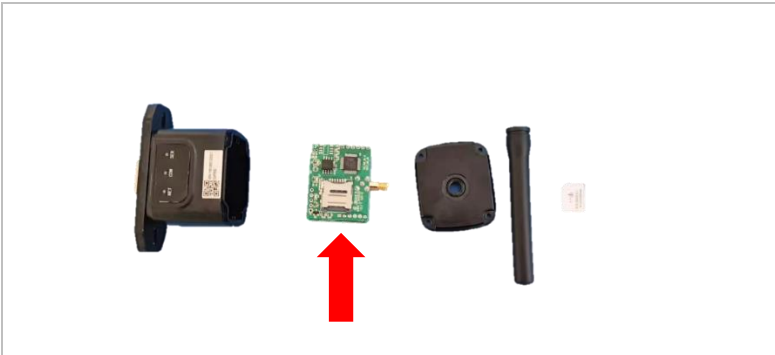

Der GPRS Stick muss über SOLARMAN Business App eingerichtet werden.

Befolgen Sie folgende Schritte:

1. Öffnen Sie die App und rufen den Menüpunkt Bluetooth Tools auf
2. Identifizieren Sie den WiFi-Stick anhand der Seriennummer und wählen ihn aus.
3. Rufen Sie den Punkt „Custom“ auf
4. Geben Sie den Befehl AP+YZAPN= "APN-Name Ihres Netzbetreibers" ein

(z. B. für T-Mobile: AP+YZAPN=internet.v6.telekom)

5. Zum Überprüfen der Einstellung rufen Sie AP+YZAPN auf
6. Über den Menüpunkt „Logger Status“ und „Read“ können Sie den Status überprüfen. Warten Sie je nach Netzbetreiber einige Minuten, bis die Verbindung erfolgt ist und der Status normal ist:

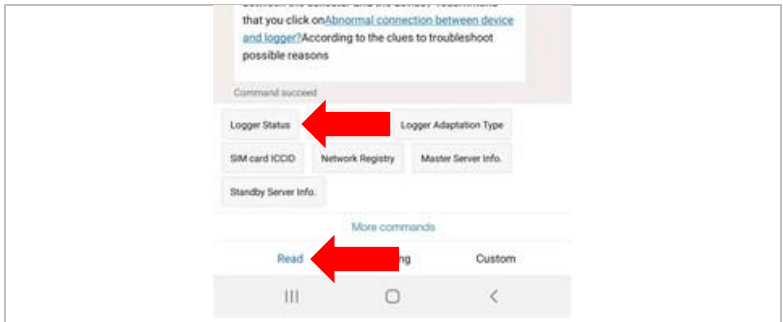

5.7.4 Einrichten des Ethernet-Sticks

Der Ethernet-Stick wird standardmäßig mit DHCP ausgeliefert, sodass er automatisch eine IP-Adresse vom Router bezieht.

Wenn Sie eine feste IP-Adresse einrichten möchten, verbinden Sie einen PC mit dem Ethernet-Stick und öffnen die Konfigurationsseite über die Web-Adresse **10.10.100.254**.

5.8 RS485, CT, Logik-Schnittstellen

Die Lage der Kommunikationsschnittstelle des SOFAR 1100TL ... 3300TL-G3 ist im Folgenden dargestellt:



Die Verdrahtungsmethoden sind für RS485 und Stromsensor (CT) gleich:

Kommunikationsfunktion	RS485	CT
Kabelquerschnitt	0,5 ... 1,5mm ²	0,5 ... 1,5mm ²
Äußerer Durchmesser	2,5 ... 6mm	2,5 ... 6mm

1. Entfernen Sie die wasserdichte Abdeckung der Kommunikation mit einem Schraubendreher;

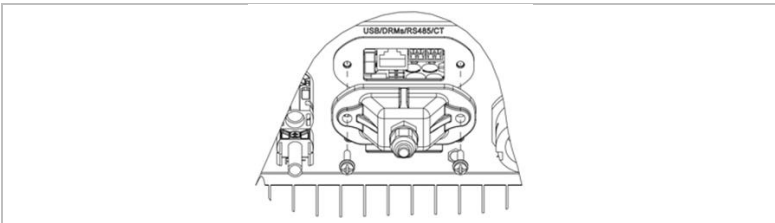

2. Entriegeln Sie die wasserdichte Kabelverschraubung, entfernen Sie den Stopfen vom wasserdichten Stecker;

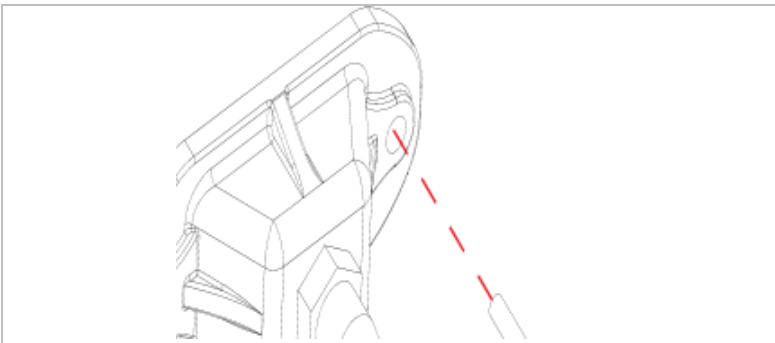

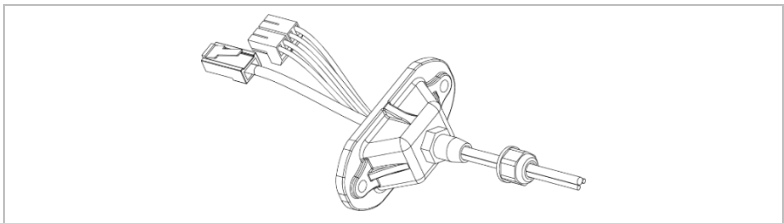

3. Wählen Sie ein geeignetes Kabel aus und abisolieren es ca. 6 mm. Führen Sie das Kabel durch die Kabelverschraubung und die wasserdichte Abdeckung, schließen Sie die Drähte an und ziehen die Schrauben der Anschlussklemme einem Schlitzschraubendreher fest.

4. Setzen Sie die Klemme gemäß dem aufgedruckten Etikett ein, und ziehen Sie dann die Schrauben an, um die wasserdichte Abdeckung zu befestigen, drehen Sie die Kabelverschraubung im Uhrzeigersinn, um sie sicher zu befestigen.

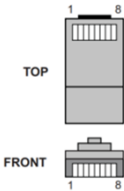

Kabelbelegungen

Typ	RS485		CT		Logik-Schnittstelle
Anschluss					
Pin	TX-	TX+	CT-	CT+	Siehe folgende Tabelle
Funktion	RS485-	RS485+	CT-	CT+	

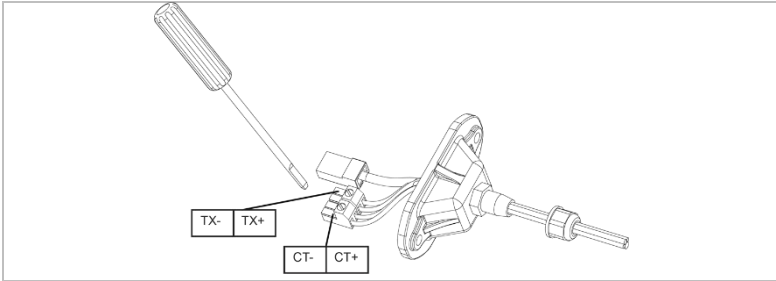

Die Pin-Definitionen der Logikchnittstelle und die Schaltungsanschlüsse sind wie folgt:

Die Funktion der Logik-Schnittstelle muss am LCD-Display eingestellt werden, bitte beachten Sie die Bedienschritte in Abschnitt 6.3.

Logik-Interface-Pins sind nach unterschiedlichen Normvorgaben definiert.

Logikchnittstelle für AS/NZS 4777.2:2015

auch bekannt als Inverter Demand Response Modes (DRMs)

Der Wechselrichter erkennt alle unterstützten Demand-Response-Befehle und leitet die Reaktion innerhalb von zwei Sekunden ein.

Pin	Farbe	Funktion
1	Weiß und orange	DRM1/5
2	Orange	DRM2/6
3	Weiß und grün	DRM3/7
4	Blau	DRM4/8
5	Weiß und blau	RefGen
6	Grün	DRM0
7	Weiß und braun	Pin 7 & Pin 8 (intern kurzgeschlossen)
8	Braun	

Hinweis: Unterstützte DRM-Befehle: DRM0, DRM5, DRM6, DRM7, DRM8.

Logikschnittstelle für VDE-AR-N 4105:2018-11

Diese Funktion dient zur Steuerung und/oder Begrenzung der Ausgangsleistung des Wechselrichters.

Der Wechselrichter kann an einen Funk-Rundsteuerempfänger angeschlossen werden, um die Ausgangsleistung aller Wechselrichter in der Anlage dynamisch zu begrenzen.

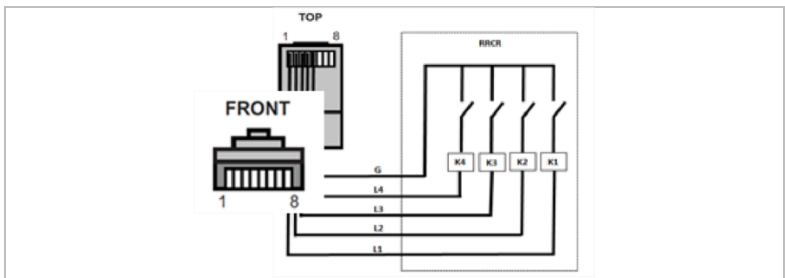

Der Wechselrichter ist auf die folgenden Leistungsstufen vorkonfiguriert

Pin	Name	Wechselrichter	Funk-Rundsteuerempfänger
1	L1	Relais 1 Eingang	K1 - Ausgang Relais 1
2	L2	Relais 2 Eingang	K2 - Ausgang Relais 2
3	L3	Relais 3 Eingang	K3 - Ausgang Relais 3
4	L4	Relais 4 Eingang	K4 - Ausgang Relais 4
5	G	Erde	Relais gemeinsame Erde

Relaisstatus: Schließen ist 1, Öffnen ist 0

L1	L2	L3	L4	Wirkleistung	Cos (ϕ)
1	0	0	1	0%	1
0	1	0	0	30%	1
0	0	1	0	60%	1
0	0	0	0	100%	1

Logikschnittstelle für EN50549-1:2019

Die Wirkleistungsabgabe kann innerhalb von fünf Sekunden nach einem Befehl an der Eingangsschnittstelle beenden werden.

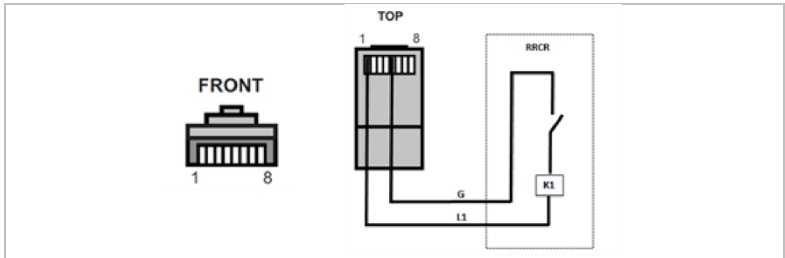

Funktionsbeschreibung der Klemme

Pin	Name	Wechselrichter	Funk-Rundsteuerempfänger
1	L1	Relais 1 Eingang	K1 - Ausgang Relais 1
5	G	Erde	Relais Erde

Der Wechselrichter ist auf die folgenden Leistungsstufen vorkonfiguriert.

Relaisstatus: Schließen ist 1, Öffnen ist 0

L1	Wirkleistun g	Leistungsabfallrate	Cos(ϕ)
1	0%	< 5 Sekunden	1
0	100%	/	1

6 Inbetriebnahme des Wechselrichters

6.1 Sicherheitsprüfung vor Inbetriebnahme

ACHTUNG

Spannungsbereich prüfen

- Stellen Sie sicher, dass die DC- und AC-Spannungen innerhalb des zulässigen Bereichs des Wechselrichters liegen.

6.2 Wechselrichter starten

1. Schalten Sie den DC-Schalter ein.
2. Schalten Sie den AC-Leitungsschutzschalter ein.

Wenn die von der Solaranlage erzeugte DC-Leistung ausreichend ist, startet der Wechselrichter automatisch. Der Bildschirm mit der Anzeige "normal" zeigt den korrekten Betrieb an.

Wenn der Wechselrichter eine Fehlermeldung anzeigt, finden Sie im Kapitel 8 Hilfe.

HINWEIS

- Unterschiedliche Verteilnetzbetreiber in verschiedenen Ländern haben unterschiedliche Anforderungen an den Netzanschluss von netzgekoppelten PV-Wechselrichtern.
- Stellen Sie sicher, dass Sie den richtigen Ländercode entsprechend der Anforderungen der örtlichen Behörden gewählt haben, und wenden Sie sich an einen qualifizierten Elektrotechniker oder an Mitarbeiter der elektrischen Sicherheitsbehörden.

- ist nicht verantwortlich für Folgen, die sich aus einer falschen Auswahl des Ländercodes ergeben.
- Der eingestellte Ländercode beeinflusst die Netzüberwachung des Gerätes. Der Wechselrichter überprüft laufende die eingestellten Grenzwerte und trennt das Gerät ggf. vom Netz.

7 Bedienung des Gerätes

In diesem Kapitel werden das LCD-Display und die LED-Anzeige des SOFAR 1100TL ... 3300TL-G3 Wechselrichters vorgestellt.

7.1 Bedien- und Anzeigefeld

7.1.1 Tasten und Anzeigeleuchten



Taste

Drücken Sie die Taste lange, um die nächste Menüebene aufzurufen oder die Auswahl zu bestätigen (Enter-Taste)

Drücken Sie die Taste kurz, um durch die Menüeinträge zu blättern.

LED's

RUN (grün) leuchtet: „Normaler“ Zustand
 blinkt: „Warten“ oder „Prüfen“ Zustand

FAULT (rot) leuchtet: „Fehler“

7.2 Standard-Anzeige

In dieser Ansicht werden rollierend DC-Spannung / -strom (PV1), Energieertrag heute / gesamt, Netzspannung und -strom, sowie der Status angezeigt:

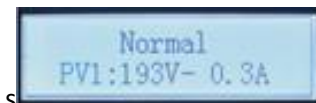

7.3 Statusanzeige

Die folgende Tabelle zeigt die verschiedenen Stati und ihre Bedeutung:

Status	Beschreibung
Initialisierung	Die Steuersoftware wird gestartet
30 s. warten	Zuschaltkriterien werden überprüft, je nach eingestelltem Ländercode müssen die Spannungs- und Frequenzgrenzen für eine bestimmte Zeitdauer im vorgegebenen Bereich liegen.
Prüfen	Der Wechselrichter prüft den Isolationswiderstand, Relais und andere Sicherheitsanforderungen. Außerdem führt er einen Selbsttest durch um sicherzustellen, dass die Software und Hardware des Wechselrichters einwandfrei funktioniert. Wenn ein Fehler oder eine Störung auftritt, geht der Wechselrichter in den Zustand „Fehler“ oder „Dauerhaft“.
Normal	Wechselrichter geht in den Normalzustand über, er speist Strom in das Netz ein
Fehler	Wechselrichter geht in den Fehlerzustand über, wenn ein Fehler oder eine Störung auftritt.
Dauerhaft	Der Wechselrichter ist auf einen nicht behebbaren Fehler gestoßen, bitte schauen Sie

Status	Beschreibung
	die Fehlerbehebungen in Kapitel 8 an, oder wenden Sie sich an den SOFARSOLAR Service.
Komm. Fehler	Die Kommunikation zwischen der Steuerplatine und der Kommunikationsplatine ist gestört

7.4 Menüstruktur

Drücken Sie lange auf die Taste, um das Hauptmenü aufzurufen.

Hauptmenü

1. Einstellungen	Siehe "Einstellungen"
2. Ereignisliste	Siehe Einstellung Ländercodes
3. SystemInfo	Siehe System-Info Menü
4. Zeit anzeigen	Siehe Uhrzeit anzeigen
5. Software-Update	Siehe Firmware-Update

"Einstellungen" Menü

1. Zeit einstellen	Stellen Sie die Systemzeit für den Wechselrichter ein
2. Energie löschen	Löschen des Gesamtenergieertrag des Wechselrichters
3. Ereignisse löschen	Löschen der im Wechselrichter aufgezeichneten historischen Ereignisse

4. Land	Stellen Sie das Land und die Norm ein, das den aktuellen Einsatzbedingungen und Anforderungen entspricht. Vergewissern Sie sich vor der Einstellung dieses Punktes, dass die Option "Landeinstellung aktivieren" aktiviert ist. Einzelheiten dazu finden Sie unter "7. Land-Einstellung aktivieren"
5. Ein/Aus-Steuerung	Wechselrichter Lokalsteuerung
6. Landeinstellung aktivieren	Aktivieren Sie diese Option, bevor Sie das Land einstellen. Achtung: Wenn der Wechselrichter mehr als 24 Stunden einspeist, ist die Ländereinstellung deaktiviert. Sie kann nur nach der LCD-Einstellung vorgenommen werden. Geben Sie das Passwort für die Ländereinstellung über die LCD-Anzeige ein (Standard: 0001)
7. Gesamtenergie	Stellen Sie die Gesamtenergie ein.
8. Modbus-Adresse	Stellen Sie die Modbus-Adresse ein (wenn Sie mehrere Wechselrichter gleichzeitig überwachen müssen), Standard: 01
9. Eingangsmodus	Für den Eingangsmodus des SOFAR-Wechselrichters kann Parallelmodus oder unabhängiger

	Modus gewählt werden. Für Geräte mit einem MPPT hat die Einstellung keine Auswirkung
10. Sprache einstellen	Stellen Sie die Displaysprache des Wechselrichters ein
11. Startparameter einstellen	Der Benutzer kann die
12. Sicherheitsspannung	Wechselrichters über einen USB-Stick ändern. Der Benutzer muss die Parameterinformationen, die geändert werden sollen, im Voraus auf den USB-Stick kopieren. Um diese Funktion zu nutzen, wenden Sie sich bitte an den technischen Support von SOFARSOLAR
13. Sicherheitsfrequenz einstellen	
14. Isolationswiderstand	
15. Blindleistung	Aktivieren oder deaktivieren Sie Blindleistungs-Funktionen
16. Leistungsreduzierung	Aktivieren oder deaktivieren Sie die Leistungsreduzierungsfunktion des Wechselrichters und stellen Sie das Reduzierungsverhältnis ein
17. Einspeiseleistung Begrenzung	Aktivieren oder deaktivieren Sie die Einspeiseleistung des Wechselrichters und stellen Sie die maximale Einspeiseleistung ein. Diese Funktion muss mit einem externen Stromwandler verwendet werden. Einzelheiten hierzu finden Sie in diesem Handbuch im Kapitel 4.5 RS485, Stromwandler,

	Wechselrichter-Logikschnittstellenanschluss
18. MPPT-Scan	Zyklische Abtastung der IV-Kurve, um den globalen Punkt der maximalen Leistung zu finden. Sinnvoll bei verschatteten Solargeneratoren.
19. Startzeit	Die Wartezeit für das Zuschalten und Wiedereinschalten nach Netzfehler können hier eingestellt werden.
20. Stromzähler	Aktivieren oder deaktivieren Sie die Zählerfunktionen.
21. Logik-Schnittstelle	Aktivieren oder deaktivieren Sie logische Schnittstellen. Einzelheiten finden Sie in diesem Handbuch im Kapitel 4.5 Anschluss der RS485-, Stromwandler- und Wechselrichter-Logikschnittstelle.
22. Leistungsverhältnis	Korrektur der internen Leistungsanzeige des Wechselrichters

Kennwort

Einige Einstellungen erfordern die Eingabe eines Kennworts (das Standardkennwort ist 0001). Zur Eingabe des Kennworts drücken Sie kurz, um die Ziffer zu ändern und drücken Sie lange, um die aktuelle Ziffer zu bestätigen.

Einstellung des Ländercodes

Code	Land	Code	Land
0	Deutschland VDE AR-N4105	25	Indien
1	Italien (CEI 0-21 intern)	26	Philippinen
2	Australien	27	Neuseeland
3	Spanien RD1699	28	Brasilien
4	Türkei	29	Slowakei (VSD)
5	Dänemark	30	Slowakei (SSE)
6	Griechenland (Kontinent)	31	Slowakei (ZSD)
7	Niederlande	32	Italien (CEI0-21 In Areti)
8	Belgien	33	Ukraine
9	UK (G98)	34	Brasilien LV
10	China	35*	Mexiko LV
11	Frankreich	36*	Frankreich (Arrete 23)
12	Polen	37*	Dänemark TR3.2.2
13	Deutschland (BDEW)	38	Weitbereich-60Hz
14	Deutschland (VDE 0126)	39	Irland EN504
15	Italien (CEI0-16)	40*	Thailand PEA
16	UK (G98)	41*	Thailand MEA
17	Griechenland (Inseln)	42*	LV-Bereich-50Hz
18	EU (EN50438)	43	EU (EN50549)
19	IEC (N61727)	44	Südafrika
20	Korea	45	Australien (WA)
21	Schweden	46	Dubai DEWG
22	Europa (allgemein)	47	Dubai DEWG MV
23	Italien (CEI 0-21 extern)	48*	Taiwan
24	Zypern	49*	Australien (VIC)

(* vorübergehend nicht einstellbares Land)

Ereignisliste Menü

Die Ereignisliste wird verwendet, um die Echtzeit-Ereignisaufzeichnungen anzuzeigen, einschließlich der Gesamtzahl der Ereignisse und jeder spezifischen ID-Nr. und Ereigniszeit. Die neuesten Ereignisse werden oben aufgeführt.

2. Ereignisliste

1. Aktuelles Ereignis

Störungsinformationen

2. Ereignis "Historie

001 ID04 06150825
(Anzeige der Ereignis-Sequenznummer, der Ereignis-ID-Nummer und der Ereignis-Eintrittszeit)

System-Info Menü

1. Wechselrichter Typ

2. Seriennummer

3. Software Version

4. Hardware Version

5. Land

6. Modbus-Adresse

7. Eingangsmodus

8. Leistungsfaktor

9. Einspeiseleistung-Begr.

10. Sicherheits-Parameter

11. MPPT-Scan

12. Leistungsverhältnis

Uhrzeit anzeigen

Aktuelle Systemzeit anzeigen.

Firmware-Update

Der Benutzer kann die Software per USB-Flash Laufwerk aktualisieren. SOFARSOLAR stellt das Firmware-Update bereit, wenn dies erforderlich ist.

7.5 Firmware-Update

1. Schalten Sie den DC- und AC-Schalter aus und entfernen Sie dann die Kommunikationsabdeckung. Wenn eine RS485-Leitung angeschlossen wurde, achten Sie darauf, die Mutter zu lösen. Stellen Sie sicher, dass die Kommunikationsleitung nicht unter Spannung steht. Entfernen Sie die Abdeckung, um zu vermeiden, dass sich der angeschlossene Kommunikationsstecker lockert.
2. Stecken Sie den USB-Stick in den Computer.
3. SOFARSOLAR sendet das Firmware-Update an den Benutzer.
4. Entzippen Sie die Datei und legen Sie die Originaldatei auf einen USB-Stick. Achtung: Die Firmwareupdate-Datei muss sich in dem Unterordner „firmware“ befinden!
5. Stecken Sie das USB-Flash-Laufwerk in die USB-Schnittstelle des Wechselrichters.
6. Schalten Sie den DC-Schalter ein und gehen Sie zum Menüpunkt "5. Software-Update" am LCD-Display.
7. Geben Sie das Kennwort ein (Das Standard-Kennwort ist 0715).

8. Das System aktualisiert nacheinander die Prozessoren Haupt-DSP, Neben-DSP und ARM. Achten Sie auf die Anzeigen.
9. Fall eine Fehlermeldung erscheint, schalten Sie den DC-Schalter aus und warten, bis der LCD-Bildschirm erlischt. Schalten Sie dann den DC-Schalter wieder ein und fahren Sie mit der Aktualisierung ab Schritt 5 fort.
10. Nachdem das Update abgeschlossen ist, schalten Sie den DC-Schalter aus und warten, bis der LCD-Bildschirm erlischt
11. Stellen Sie die Kommunikationsverbindung wieder wasserdicht her
12. Schalten Sie den DC- und AC-Leistungsschalter wieder ein
13. Sie können Sie aktuelle Softwareversion im Menü SystemInfo, 3. Software Version überprüfen.

8 Fehlersuche und -behebung

8.1 Fehlersuche

Dieser Abschnitt enthält Informationen und Verfahren zur Behebung möglicher Probleme mit dem Wechselrichter.

Befolgen Sie folgende Schritte zur Fehlersuche:

- Überprüfen Sie die auf dem Bildschirm des Wechselrichters angezeigten Warnungen, Fehlermeldungen oder Fehlercodes.

Wenn auf dem Bildschirm keine Fehlerinformationen angezeigt werden, prüfen Sie, ob die folgenden Voraussetzungen erfüllt sind:

- Ist der Wechselrichter an einem sauberen, trockenen Ort mit guter Belüftung montiert?
- Ist der DC-Schalter auf ON gestellt?
- Sind die Kabel ausreichend dimensioniert und kurz genug?
- Sind die Eingangs- und Ausgangsanschlüsse und die Verdrahtung in gutem Zustand?
- Sind die Konfigurationseinstellungen für die jeweilige Installation korrekt?
- Sind das Anzeigefeld und die Kommunikationskabel richtig angeschlossen und unbeschädigt?

Befolgen Sie die folgenden Schritte, um aufgezeichnete Probleme anzuzeigen: Drücken Sie lange auf die Taste, um das Hauptmenü der Standardschnittstelle aufzurufen. Wählen Sie "2. Ereignisliste" und drücken Sie dann lange die Taste, um die Ereignisliste aufzurufen.

Erdschlussalarm

Dieser Wechselrichter erfüllt die IEC 62109-2 Klausel 13.9 für die Erdschlussüberwachung.

Wenn ein Erdschlussalarm auftritt, wird der Fehler auf dem LCD-Bildschirm angezeigt, das rote Licht leuchtet, und der Fehler kann in der Fehlerhistorie gefunden werden.

HINWEIS

- Bei Geräten, die mit einem Stick Logger ausgestattet sind, können die Alarminformationen auf der Monitoring-Portal eingesehen und auch über die Smartphone App empfangen werden.

ID	Name	Beschreibung	Lösung
01	GridOVP	Die Spannung des Stromnetzes ist zu hoch	Wenn der Alarm gelegentlich auftritt, kann dies am Stromnetz liegen. Der Wechselrichter kehrt automatisch in den normalen Betriebszustand zurück, wenn das Stromnetz wieder normal ist.
02	GridUVP	Die Spannung des Stromnetzes ist zu niedrig	Wenn der Alarm häufig auftritt, prüfen Sie, ob die Netzspannung/-frequenz im zulässigen Bereich liegt. Wenn ja, prüfen Sie den AC-Leitungsschutzschalter und die AC-Verkabelung des Wechselrichters. Tritt der Alarm wiederholt auf, wenden Sie sich an den technischen Support, um die Spannungs- und Frequenzgrenzen anzupassen, nachdem Sie die Genehmigung des örtlichen Stromnetzbetreibers eingeholt haben.
03	GridOFP	Die Netzfrequenz ist zu hoch	
04	GridUFP	Die Netzfrequenz ist zu niedrig	
05	PVUVP	Die Eingangsspannung ist zu niedrig	Prüfen Sie, ob zu wenige PV-Module in Reihe geschaltet sind und korrigieren Sie dies gegebenenfalls. Der Wechselrichter kehrt automatisch in den normalen Betriebszustand zurück.
06	Vlvrtlow	LVRT-Funktion ist gestört	Prüfen Sie, ob die Netzspannung stark schwankt.
07	Vovrthigh	OVRT-Funktion ist gestört	
09	PVOVP	Die Eingangs-spannung ist zu hoch	Prüfen Sie, ob zu viele PV-Module in Reihe geschaltet sind und

ID	Name	Beschreibung	Lösung
			korrigieren Sie es gegebenenfalls. Der Wechselrichter kehrt automatisch in den normalen Betriebszustand zurück
10	IpvUnbalance	Eingangsstrom ist nicht symmetrisch	Überprüfen Sie die Einstellung des MPPT Eingangsmodus
11	PvConfigSet Wrong	Falscher MPPT-Modus	(Parallelmodus/unabhängiger Modus) des Wechselrichters und korrigieren diese gegebenenfalls.
12	GFCIFault	Erdungs-Fehler	Wenn der Fehler gelegentlich auftritt, kann dies an externen Faktoren liegen. Der Wechselrichter kehrt automatisch in den normalen Betriebszustand zurück. Wenn der Fehler häufig auftritt und lange andauert, prüfen Sie, ob der Isolationswiderstand zwischen dem PV-Generator und der Erde (Masse) zu niedrig ist, und prüfen Sie die Isolation der PV-Kabeln.
14	HwBoostOCP	Der Eingangsstrom ist zu hoch, und hat den Hardwareschutz ausgelöst	Prüfen Sie, ob der Eingangsstrom höher ist als der maximal zulässige Eingangsstrom der Wechselrichters. Prüfen Sie die Eingangsverkabelung. Wenn beides korrekt ist, wenden Sie sich bitte an den technischen Support.

ID	Name	Beschreibung	Lösung
15	HwAcOCP	Der Netzstrom ist zu hoch, und hat den Hardwareschutz ausgelöst	
16	AcRmsOCP	Der Netzstrom ist zu hoch	
17	HwADFaultGrid	Netzstrom-Messfehler	
18	HwADFaultDC	DC-Strom-Messfehler	ID15-ID24 sind interne Fehler des Wechselrichters. Schalten Sie den DC-Schalter AUS, warten Sie 5 Minuten und schalten Sie dann den DC-Schalter EIN. Prüfen Sie, ob der Fehler behoben ist. Wenn nein, wenden Sie sich bitte an den technischen Support.
19	HwADFaultVGrid	Netzspannungs-Messfehler	
20	GFCIDeviceFault	GFCI-Messfehler	
21	MChip_Fault	Master-Chip-Fehler	
22	HwAuxPowerFault	Hilfsspannungs-Fehler	
23	BusVoltZeroFault	Busspannungsmessfehler	
24	IacRmsUnbalance	Der Ausgangsstrom ist nicht ausgeglichen	
25	BusUVP	Die DC-Busspannung ist zu niedrig	Wenn die Konfiguration des PV-Generators korrekt ist (kein ID05-Fehler), liegt die mögliche Ursache in einer zu geringen Sonneneinstrahlung. Der Wechselrichter kehrt automatisch in den normalen Betriebszustand zurück, nachdem die

ID	Name	Beschreibung	Lösung
			Sonneneinstrahlung wieder normal ist.
26	BusOVP	Die Busspannung ist zu hoch	ID26-ID27 sind interne Fehler des Wechselrichters. Schalten Sie den DC-Schalter AUS, warten Sie 5 Minuten und schalten Sie dann den DC-Schalter EIN. Prüfen Sie, ob der Fehler behoben ist. Wenn nein, wenden Sie sich bitte an den technischen Support.
27	VbusUnbalan	Die Busspannung ist nicht ausgeglichen	Überprüfen Sie die Einstellung des MPPT Eingangsmodus (Parallelmodus/unabhängiger Modus) des Wechselrichters und korrigieren diesen gegebenenfalls.
28	DciOCP	Der DC-Strom ist zu hoch	Interne Fehler des Wechselrichters, schalten Sie den DC-Schalter AUS, warten Sie 5 Minuten, schalten Sie dann den DC-Schalter EIN. Prüfen Sie, ob der Fehler behoben ist. Wenn nein, wenden Sie sich bitte an den technischen Support.
29	SwOCPInstan	Der Netzstrom ist zu hoch	Prüfen Sie, ob der Eingangsstrom höher ist als der maximal zulässige Eingangsstrom des Wechselrichters, dann prüfen Sie die Eingangsverkabelung. Wenn beides korrekt ist, wenden Sie sich bitte an den technischen Support.
30	SwBOCPInstant	Der Eingangsstrom ist zu hoch	

ID	Name	Beschreibung	Lösung
33	Overload	Reflux Überlast Timeout	Prüfen Sie, ob die Leistung außerhalb des Bereichs liegt. Wenn ja, stellen Sie die Leistung auf den richtigen Bereich ein.
49	ConsistentFault_VGrid	Der Abtastwert der Netzspannung zwischen dem Master-DSP und dem Slave-DSP ist nicht konsistent.	
50	ConsistentFault_FGrid	Der Netzfrequenz-Abtastwert zwischen dem Master-DSP und dem Slave-DSP ist nicht konsistent	
51	ConsistentFault_DCI	Der DCI-Abtastwert zwischen dem Master-DSP und dem Slave-DSP ist nicht konsistent	ID49-ID55 sind interne Fehler des Wechselrichters. Schalten Sie den DC-Schalter AUS, warten Sie 5 Minuten und schalten Sie dann den DC-Schalter EIN. Prüfen Sie, ob der Fehler behoben ist. Wenn nein,
52	ConsistentFault_GFCI	Der GFCI-Abtastwert zwischen dem Master-DSP und dem Slave-DSP ist nicht konsistent	wenden Sie sich bitte an den technischen Support.
53	SpiCommLoss	Die SPI-Kommunikation zwischen dem Master-DSP und dem Slave-DSP ist fehlerhaft	
54	SciCommLoss	Die SCI-Kommunikation zwischen der Steuerkarte und der	

ID	Name	Beschreibung	Lösung
		Kommunikationskarte ist fehlerhaft	
55	RelayTestFail	Netzrelais-Fehler	
56	PvIsoFault	Der Isolationswiderstand ist zu gering	Prüfen Sie den Isolationswiderstand zwischen PV-Generator und Erde (Masse), beheben Sie bei einem Kurzschluss den Fehler.
57	OverTempFault_Inv	Die Temperatur des Wechselrichters ist zu hoch	Stellen Sie sicher, dass die Einbaulage und die Einbaumethode den Anforderungen entsprechen.
58	OverTempFault_Boost	Die DC/DC Booster-Temperatur ist zu hoch	Prüfen Sie, ob die Umgebungstemperatur am Installationsort den oberen Grenzwert überschreitet. Wenn ja, verbessern Sie die Belüftung, um die Temperatur zu senken.
59	OverTempFault_Env	Die Umgebungstemperatur ist zu hoch	
65	UnrecoverHardware	Der Netzstrom ist zu hoch und hat einen nicht behebbaren Hardwarefehler verursacht	ID65-ID70 sind interne Fehler des Wechselrichters, schalten Sie den DC-Schalter AUS, warten Sie 5 Minuten und schalten Sie dann den DC-Schalter EIN. Prüfen Sie, ob der Fehler behoben ist. Wenn nein, wenden Sie sich bitte an den technischen Support.
66	UnrecoverBusVoltage	Die Busspannung ist zu hoch und hat einen nicht behebbaren Fehler verursacht	
67	UnrecoverLineBalance	Der Netzstrom ist unsymmetrisch und hat einen nicht behebbaren Fehler verursacht	

ID	Name	Beschreibung	Lösung
68	UnrecoverIpv Unbalance	Der Eingangsstrom ist unsymmetrisch und hat einen nicht behebbaren Fehler verursacht	
69	UnrecoverVb usUnbalance	Die Busspannung ist unsymmetrisch und hat einen nicht behebbaren Fehler verursacht	
70	UnrecoverOC PIstant	Der Netzstrom ist zu hoch und hat einen nicht behebbaren Fehler verursacht	
71	UnrecoverPv ConfigSetWr ong	Falscher Eingangsmodus	Überprüfen Sie die Einstellung des MPPT-Eingangsmodus (Parallelmodus/unabhängiger Modus) des Wechselrichters und korrigieren diesen gegebenenfalls.
74	UnrecoverIPV Instant	Der Eingangsstrom ist zu hoch und hat einen nicht behebbaren Fehler verursacht	ID74-ID77 sind interne Fehler des Wechselrichters, schalten Sie den DC-Schalter AUS, warten Sie 5 Minuten und schalten Sie dann den DC-Schalter EIN. Prüfen Sie, ob der Fehler behoben ist. Wenn nein, wenden Sie sich bitte an den
75	UnrecoverWR ITEEPROM	Das EEPROM ist nicht wiederherstellbar	technischen Support.
76	UnrecoverRE ADEEPROM	Das EEPROM ist nicht wiederherstellbar	
77	UnrecoverRel ayFail	Das Netzrelais hat einen Dauerfehler	

ID	Name	Beschreibung	Lösung
81	OverTempDerating	Der Wechselrichter hat sich aufgrund einer zu hohen Temperatur gedrosselt	Stellen Sie sicher, dass die Installationsposition und die Installationsmethode den Anforderungen dieses Benutzerhandbuchs entsprechen. Prüfen Sie, ob die Umgebungstemperatur des Installationsortes den oberen Grenzwert überschreitet. Wenn ja, verbessern Sie die Belüftung, um die Temperatur zu senken.
82	OverFreqDerating	Der Wechselrichter hat sich aufgrund einer zu hohen Netzfrequenz gedrosselt	Der Wechselrichter reduziert automatisch die Ausgangsleistung, wenn die Frequenz des elektrischen Netzes zu hoch ist. Stellen Sie sicher, dass die Netzfrequenz innerhalb des zulässigen Bereichs liegt.
83	RemoteDerating	Der Wechselrichter hat sich durch die Fernsteuerung gedrosselt	Der Wechselrichter zeichnet ID83 auf, wenn eine Fernleistungsreduzierung durchgeführt wird. Überprüfen Sie die Verdrahtung des Fernsteuerungseingangs- und -ausgangssignalanschlusses auf der Kommunikationsplatine
84	RemoteOff	Der Wechselrichter wurde durch die Fernsteuerung abgeschaltet	Der Wechselrichter zeichnet ID84 im Falle einer Fernabschaltung auf. Überprüfen Sie die Verdrahtung des Fernsteuerungseingangs- und -

ID	Name	Beschreibung	Lösung
			ausgangssignalanschlusses auf der Kommunikationsplatine
85	UnderFrequencyDerating	Wechselrichter hat sich wegen niedriger Netzfrequenz gedrosselt	Der Wechselrichter reduziert automatisch die Ausgangsleistung, wenn die Frequenz des elektrischen Netzes zu niedrig ist. Stellen Sie sicher, dass die Netzfrequenz innerhalb des zulässigen Bereichs liegt.
89	UnderFrequencyUp Power	Unterfrequenz	Vergewissern Sie sich, dass die Netzfrequenz innerhalb des zulässigen Bereichs liegt.
93	Lightning protection alarm	Überspannungsschutz hat ausgelöst	Überprüfen Sie, ob das Gerät beschädigt ist, und wenden Sie sich an den Techniker, um Hilfe zu erhalten.
94	Softwareversionisnotconsistent	Die Software in der Steuerplatine und in der Kommunikationsplatine ist nicht konsistent	Wenden Sie sich an den technischen Support, um die Software zu aktualisieren.
95	CommunicationonboardEEPROMfault	Das EEPROM der Kommunikationskarte ist fehlerhaft	ID95 ... ID96 sind interne Fehler des Wechselrichters. Schalten Sie den DC-Schalter AUS, warten Sie 5 Minuten und schalten Sie dann den DC-Schalter EIN. Prüfen Sie, ob der Fehler behoben ist. Wenn nein, wenden Sie sich bitte an den technischen Support.
96	RTCClockchip anomaly	RTC-Uhr-Chip ist fehlerhaft	

ID	Name	Beschreibung	Lösung
97	Invalid Country	Das Land ist ungültig	Überprüfen Sie die Ländereinstellung und korrigieren diese gegebenenfalls.
98	SDfault	Die SD-Karte ist defekt	Bitte tauschen Sie die SD-Karte aus.

8.2 Wartung

Wechselrichter benötigen im Allgemeinen keine tägliche oder routinemäßige Wartung. Vergewissern Sie sich vor der Reinigung, dass der DC-Schalter und der AC-Leistungsschalter zwischen Wechselrichter und Stromnetz ausgeschaltet sind. Warten Sie vor der Reinigung mindestens 5 Minuten.

8.2.1 Wechselrichter-Reinigung

Reinigen Sie den Wechselrichter mit einem Luftgebläse, einem trockenen und weichen Tuch oder einem weichen Borstenpinsel. Reinigen Sie den Wechselrichter NICHT mit Wasser, ätzenden Chemikalien, Reinigungsmitteln usw.

8.2.2 Reinigung des Kühlkörpers

Achten Sie für einen langfristig ordnungsgemäßen Betrieb der Wechselrichter darauf, dass um den Kühlkörper herum genügend Platz für die Belüftung vorhanden ist. Überprüfen Sie den Kühlkörper auf Verstopfungen (Staub, Schnee usw.) und reinigen Sie diese, falls vorhanden. Bitte reinigen Sie den Kühlkörper mit einem Luftgebläse, einem trockenen und weichen Tuch oder einem weichen Borstenpinsel. Reinigen Sie den Kühlkörper NICHT mit Wasser, ätzenden Chemikalien, Reinigungsmitteln usw.

9 Technische Daten

Datenblatt	1100TL-G3	1600TL-G3	2200TL-G3	2700TL-G3	3000TL-G3	3300TL-G3
Eingang (DC)						
Empfohlene Max. PV-Eingangsleistung	1500 Wp	2200 Wp	3000 Wp	3700 Wp	4100 Wp	4500 Wp
Max. Eingangsspannung	500 V			550 V		
Zusatz Anlaufspannung	60 V					
Anlaufspannung	70 V					
Nenneingangsspannung	360 V					
MPPT-Betriebsspannungsbereich	50-500 V			50-550 V		
MPPT-Spannungsbereich bei voller Leistung	110-450 V	150-450 V	200-450 V	250-500 V	275-500 V	300-500 V
Max. Eingangsstrom MPPT	12 A					
Max. DC-Eingangskurzschlussstrom pro MPPT	15 A					
Anzahl der MPPT / Strings pro MPPT	1 / 1					
Eingangsklemme Typ	MC4 / H4					
Ausgang (AC)						
Nennleistung	1100 W	1600 W	2200 W	2700 W	3000 W	3300 W
Max. AC-Leistung	1100 VA	1600 VA	2200 VA	2700 VA	3000 VA	3300 VA
Max. Ausgangsstrom	5.3 A	7.7 A	10.6 A	13 A	14.5 A	16 A
Nenn-Netzspannung	L / N / PE, 230 Vac					
Netzspannungsbereich	180-276 Vac (entsprechend der lokalen Norm)					
Nenn-Netzfrequenz	50 Hz / 60 Hz					
Netzfrequenzbereich	45...55 Hz / 54...66 Hz (gemäß lokalem Standard)					
THDi	< 3%					
Leistungsfaktor	1 Standard (einstellbar +/-0.8)					

Wirkungsgrad		
Max. Wirkungsgrad	97.5%	97.7%
Europäischer Gewicht (kg)eter Wirkungsgrad	96.9%	97.2%
Schutzfunktionen		
Anti-Islanding-Schutz	Ja	
DC-Verpolungsschutz	Ja	
DC-Schalter	Optional	
Übertemperaturschutz	Ja	
Ableitstromschutz	Ja	
Erdschlussschutz	Ja	
Überspannungsschutz	MOV: Typ III Standard	
Kommunikation		
Standard-Kommunikationsmodus	RS485 / WiFi, optional: Ethernet	
Allgemeine Daten		
Topologie	Transformatorlos	
Umgebungstemperaturbereich	-30°C...+60°C	
Eigenverbrauch bei Nacht	< 1 W	
Zulässiger Bereich der relativen Luftfeuchtigkeit	0...100%	
Geräuschentwicklung	< 25 dB	
DC-Schalter	Optional	
Kühlung	Natürlich	
Max. Betriebshöhe	2000 m	
Abmessungen (mm)	303*260.5*118	321*260.5*131.5
Halterung	Wandmontage	
Gewicht (kg)	5.5	6.3

Anzeige	LCD+LED
Schutzart	IP65
Garantie	10 Jahre, optional: bis 20 Jahre
Normen	
EMV	EN 61000-6-1, EN 61000-6-3, EN 61000-3-2, EN 61000-3-3
Sicherheitsstandards	IEC 62116, IEC 61727, IEC 61683, IEC 60068 (1,2,14,30), IEC 62109-1 / 2
Netz-Standards	VDE V 0124-100, VDE V 0126-1-1, VDE-AR-N 4105, G83 / 2, C10 / 11, RD 1699



Shenzhen SOFARSOLAR Co., Ltd.
11/F, Gaoxinqi Technology Building,
District 67, XingDong Community, XinAn Street,
Bao'an District, Shenzhen, China

SOFARSOLAR GmbH
Krämerstrasse 20
72764 Reutlingen
Germany

Email: service@sofarsolar.com

Web: www.sofarsolar.com